

ハニカムスクリーン

エコシア

シェラ	128
フリーセレクト	130
仕様	131
断熱オプション	136
たたみ代の目安	138
ご注文方法	140

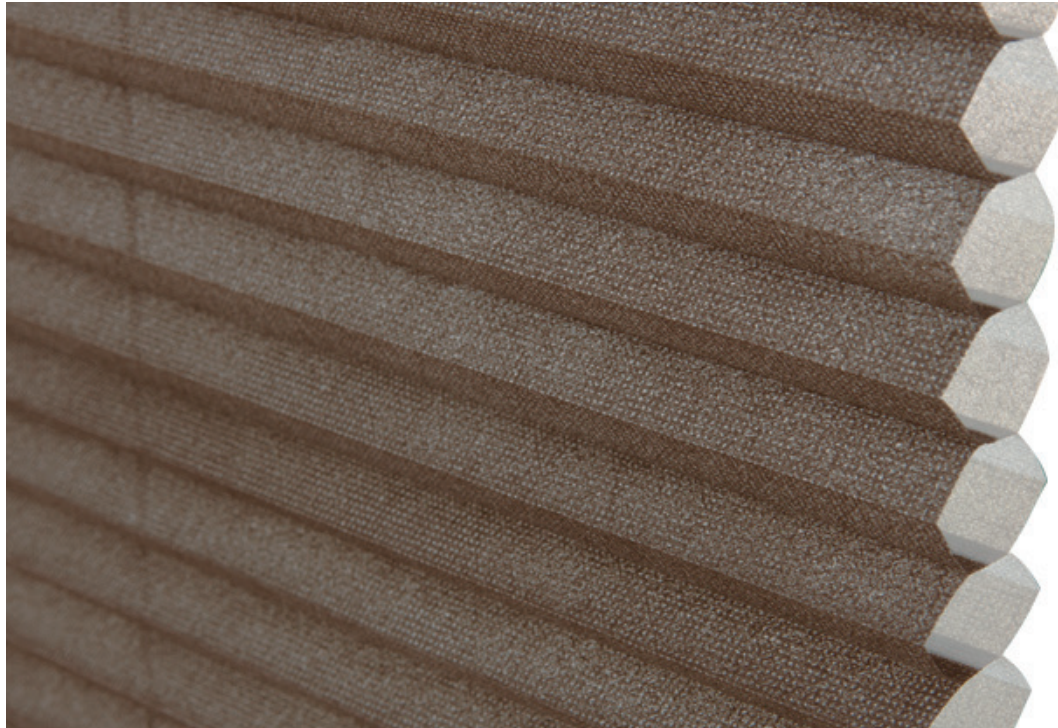



室内側 [カラー]

1 断熱性・保温に優れた、省エネ効果の高いハニカムスクリーン。

ハニカムスクリーンは六角形の蜂の巣構造。室内側と室外側との間に空気層ができることで保温性を発揮し、冷暖房の効率を高めることができます。

省エネデータ

		①ガラスのみ	①+一般カーテンレールダブル付	①+エコシア	①+エコシア断熱オプション
窓から逃げる熱量 [U値] (W/m ² ·K)	単板ガラス (3mm)	6.0	4.2	省エネ効果 約33%アップ 2.8	省エネ効果 約40%アップ 2.5
	複層ガラス (3-A6-3mm)	3.4	2.7	2.1	1.9

※U値 (W/m²·K) : 室内外の温度差が1度の時、面積1㎡あたりの移動する熱量

※U値はJIS A 4710建具の断熱性試験法に基づいて算出

※上記数値は、上記試験基準に基づいて独自で算出したものであり、性能を保証するものではありません。

2 昇降コードが露出せず、すっきり美しい。

昇降コードはスクリーン内部を通り、正面から見えない構造になっているので、スクリーンにコード穴がなく、光漏れを防ぐことができます。



3 スクリーンは防災品 & F^{IF}☆☆☆☆ 認定品で、安全・安心。

トナーのハニカムスクリーンは、すべて防災品 & F^{IF}☆☆☆☆。ホルムアルデヒドの放散量が少なく安全とされる F^{IF}☆☆☆☆ 認定品なので一般住宅はもちろん、オフィス・店舗などにも安心してお使いいただけます。





室外側 [ホワイト]

4

スクリーンに、
新色「グレー」が登場。

厳選されたカラー展開で、より選び
やすくなりました。



TP-8502

5

両側にフレームが付く「断熱オプション」を選べば、
スクリーンと窓枠との隙間を防ぎ、
断熱性が向上。 ※天井付けのみの対応となります。

〈断熱オプション〉
サイドボックスタイプ

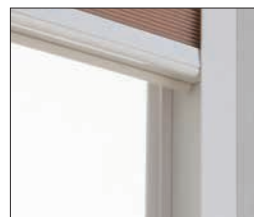

製品の両側をコの字型のフ
レームで囲った仕様。どの
機種にも対応できます。

〈断熱オプション〉
サイドレールタイプ



サイドのフレームが目立た
ず、すっきりとした印象にな
ります。シングルスタイル専
用です。

フレームカラー 製品本体の部品カラーに合わせた近似色になります。

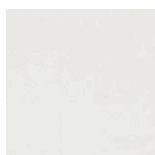

ホワイト
部品カラーが
ホワイト / 木目ホワイト
の場合



ベージュ
部品カラーが
木目ライト / 木目ミディアム
の場合



ダークブラウン
部品カラーが
木目ブラウン / 木目ダーク
の場合

エコシア



ツイン
ワンチェーンタイプ

1本のチェーンでスクリーンの全体昇降と上部・下部スクリーンの切り替えができます。
チェーンを下へ少し引くと自動的にスクリーンが下がります。



コードツインタイプ

最小幅240mmから製作が可能なコンパクトなメカです。細幅や小窓などのスリムな窓にもツイスタイルを楽しめます。

製品幅(W)

390(410)～2,000mm

240(265)～2,000mm

製品高さ(H)

300～3,000mm

300～3,000mm

部品カラー

ホワイト

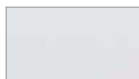

木目ホワイト



木目ライト



木目ミディアム



木目ブラウン



木目ダーク



※断熱オプションのサイドフレームはホワイト、ベージュ、ダークブラウンになります。

仕様掲載ページ

P.131

P.132

PICK UP

お部屋に合わせて
ツイスタイル



チェーンタイプ

1本のチェーンでスクリーンの全体が昇降できます。
チェーンを下へ少し引くと自動的にスクリーンが下がります。



コードタイプ

最小幅240mmから製作が可能なコンパクトなメカです。
細幅や小窓などのスリムな窓にも取り付け可能です。ヘッドレールはコードツインタイプと共通です。

330(355)～2,000mm

240(265)～2,000mm

※()は断熱オプションの場合

300～3,000mm

300～3,000mm



※断熱オプションのサイドフレームはホワイト、ベージュ、ダークブラウンになります。

P.133

P.134

採光しながら外の視線をカットします。

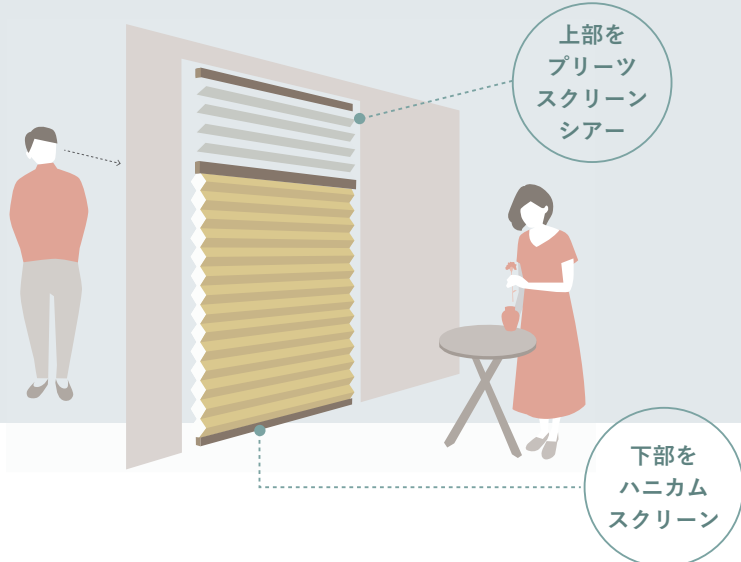

標準組み合わせ以外の生地を使って、ツインスタイルを製作することも可能です。

詳細はP.130へ



エコシア ツインワンチェーン 下生地：TP-8502 グレー 上生地：TP-8131 ホワイト 部品カラー：木目ブラウン

製品本体価格とは別に物流諸経費を申し受けます。

エコシア ツインスタイル

単位：円(税別)

ツインワンチェーンタイプ

幅(mm)	390 ~495	500 ~800	805 ~1,200	1,205 ~1,600	1,605 ~2,000	
高さ(mm)	300~600	39,100	39,100	44,900	57,700	64,200
610~1,000	45,800	45,800	53,700	69,700	76,700	
1,010~1,400	52,300	52,300	62,400	79,100	86,700	
1,410~1,800	62,400	62,400	74,500	88,400	96,600	
1,810~2,200	—	71,500	85,800	99,400	117,200	
2,210~2,600	—	77,600	95,400	117,000	138,400	
2,610~3,000	—	83,600	105,000	132,400	150,500	

※幅：高さ=1：6を限度とします。
※幅は5mm単位、高さは10mm単位でオーダーできます。

コードツインタイプ

幅(mm)	240 ~800	805 ~1,200	1,205 ~1,600	1,605 ~2,000	
高さ(mm)	300~600	34,700	40,500	48,900	55,400
610~1,000	41,400	49,300	60,900	67,900	
1,010~1,400	47,900	58,000	70,300	77,900	
1,410~1,800	58,000	70,100	—	—	
1,810~2,200	67,100	81,400	—	—	
2,210~2,600	73,200	91,000	—	—	
2,610~3,000	79,200	100,600	—	—	

※幅：高さ=1：8を限度とします。
※幅は5mm単位、高さは10mm単位でオーダーできます。

参考価格(税別) ¥ **96,600**

ツインワンチェーン
(W1,800×H1,800)

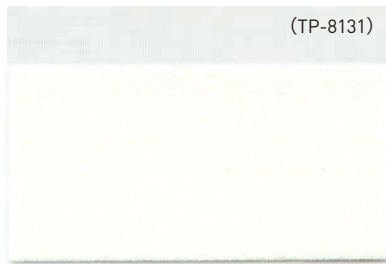

TP-8501 ホワイト

プライバシー



TP-8502 グレー

プライバシー

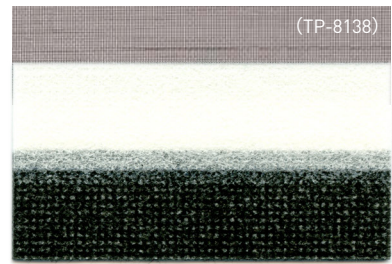

TP-8503 ブラック

プライバシー

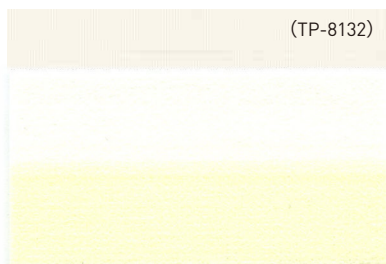

TP-8504 アイボリー

プライバシー

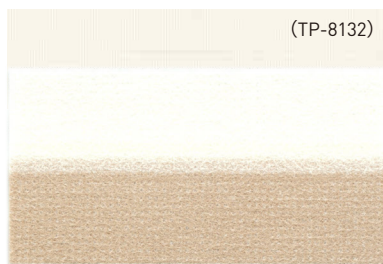

TP-8505 ベージュ

プライバシー

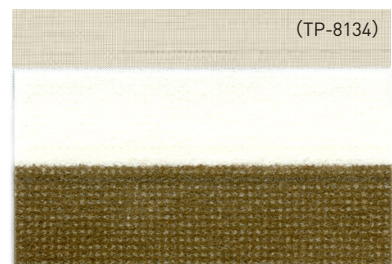

TP-8506 ブラウン

プライバシー

エコシア シングルスタイル

単位：円(税別)

チェーンタイプ

幅(mm) \ 高さ(mm)	330 ~495	500 ~800	805 ~1,200	1,205 ~1,600	1,605 ~2,000
300 ~ 600	25,100	25,100	30,600	36,100	41,600
610 ~ 1,000	30,500	30,500	37,200	40,500	48,200
1,010 ~ 1,400	35,700	35,700	42,400	47,100	55,400
1,410 ~ 1,800	41,100	41,100	48,200	54,800	64,400
1,810 ~ 2,200	—	46,400	53,700	60,300	74,600
2,210 ~ 2,600	—	53,600	59,200	72,400	84,500
2,610 ~ 3,000	—	58,700	71,300	82,300	93,300

※幅：高さ=1：6を限度とします。
※幅は5mm単位、高さは10mm単位でオーダーできます。

製品本体価格とは別に物流諸経費を申し受けます。

コードタイプ

幅(mm) \ 高さ(mm)	240 ~800	805 ~1,200	1,205 ~1,600	1,605 ~2,000
300 ~ 600	21,600	26,200	32,100	38,300
610 ~ 1,000	26,700	31,800	38,100	44,900
1,010 ~ 1,400	31,700	37,300	44,200	51,500
1,410 ~ 1,800	36,800	42,900	50,200	58,100
1,810 ~ 2,200	41,800	48,600	56,400	64,600
2,210 ~ 2,600	45,600	54,100	62,400	71,200
2,610 ~ 3,000	49,300	59,600	68,500	77,800

※幅：高さ=1：8を限度とします。
※幅は5mm単位、高さは10mm単位でオーダーできます。

部品カラー

ホワイト(標準)

木目ホワイト

木目ライト

木目ミディアム

木目ブラウン

木目ダーク

オプション

P.92

オプション フリーセレクト

ツインスタイルの上部スクリーン(シアア)を標準組み合わせ「ハルカ」から「リセモ・一葉・スズカ・トリシア」に替えることができます。

フリーセレクト対応生地 4シリーズ ※現物サンプルはP.66(リセモ)P.70(一葉)P.74(スズカ)P.78(トリシア)でご確認ください。

〈リセモ〉4色



TP-8139 ホワイト
シアア



TP-8140 オフホワイト
シアア



TP-8141 グレージュ
シアア



TP-8142 サンドベージュ
シアア

〈スズカ〉1色



TP-8147 ホワイト
シアア

〈一葉〉4色



TP-8143 ホワイト
シアア



TP-8144 オフホワイト
シアア



TP-8145 ライトグレー
シアア



TP-8146 ソフトブラウン
シアア

〈トリシア〉1色



TP-8148 ホワイト
シアア

製品本体価格とは別に物流諸経費を申し受けます。

シェラ×リセモ・一葉・スズカ 価格表

ツインワンチェーン		単位：円(税別)				
高さ(mm)	幅(mm)	390 ~495	500 ~800	805 ~1,200	1,205 ~1,600	1,605 ~2,000
300 ~ 600		39,400	39,400	46,000	58,000	65,500
610 ~ 1,000		47,500	47,500	55,700	69,800	78,100
1,010 ~ 1,400		55,800	55,800	65,500	80,600	89,800
1,410 ~ 1,800		66,000	66,000	77,300	91,500	101,900
1,810 ~ 2,200		-	75,900	89,000	103,700	119,500
2,210 ~ 2,600		-	84,200	100,100	119,400	138,000
2,610 ~ 3,000		-	94,200	111,200	135,000	152,300

コードツイン		単位：円(税別)				
高さ(mm)	幅(mm)	240 ~800	805 ~1,200	1,205 ~1,600	1,605 ~2,000	
300 ~ 600		35,000	41,600	49,200	56,700	
610 ~ 1,000		43,100	51,300	61,000	69,300	
1,010 ~ 1,400		51,400	61,100	71,800	81,000	
1,410 ~ 1,800		61,600	72,900	-	-	
1,810 ~ 2,200		71,500	84,600	-	-	
2,210 ~ 2,600		79,800	95,700	-	-	
2,610 ~ 3,000		89,800	106,800	-	-	

シェラ×トリシア 価格表

ツインワンチェーン		単位：円(税別)				
高さ(mm)	幅(mm)	390 ~495	500 ~800	805 ~1,200	1,205 ~1,600	1,605 ~2,000
300 ~ 600		39,600	39,600	47,100	58,300	66,800
610 ~ 1,000		49,200	49,200	57,600	69,800	79,500
1,010 ~ 1,400		59,200	59,200	68,600	82,100	92,900
1,410 ~ 1,800		69,500	69,500	80,100	94,600	107,200
1,810 ~ 2,200		-	80,200	92,200	108,000	121,700
2,210 ~ 2,600		-	90,800	104,700	121,800	137,500
2,610 ~ 3,000		-	104,700	117,400	137,500	154,000

コードツイン		単位：円(税別)				
高さ(mm)	幅(mm)	240 ~800	805 ~1,200	1,205 ~1,600	1,605 ~2,000	
300 ~ 600		35,200	42,700	49,500	58,000	
610 ~ 1,000		44,800	53,200	61,000	70,700	
1,010 ~ 1,400		54,800	64,200	73,300	84,100	
1,410 ~ 1,800		65,100	75,700	-	-	
1,810 ~ 2,200		75,800	87,800	-	-	
2,210 ~ 2,600		86,400	100,300	-	-	
2,610 ~ 3,000		100,300	113,000	-	-	

シェラ×リセモ・一葉・スズカ+断熱オプション 価格表

ツインワンチェーン		単位：円(税別)				
高さ(mm)	幅(mm)	410 ~499	500 ~804	805 ~1,204	1,205 ~1,604	1,605 ~2,000
300 ~ 609		43,800	43,800	50,400	62,400	69,900
610 ~ 1,009		51,900	51,900	60,100	74,200	82,500
1,010 ~ 1,409		64,600	64,600	74,300	89,400	98,600
1,410 ~ 1,809		74,800	74,800	86,100	100,300	110,700
1,810 ~ 2,209		-	84,700	97,800	112,500	128,300
2,210 ~ 2,609		-	101,800	117,700	137,000	155,600
2,610 ~ 3,000		-	111,700	128,800	152,600	169,900

コードツイン		単位：円(税別)				
高さ(mm)	幅(mm)	265 ~804	805 ~1,204	1,205 ~1,604	1,605 ~2,000	
300 ~ 609		39,400	46,000	53,600	61,100	
610 ~ 1,009		47,500	55,700	65,400	73,700	
1,010 ~ 1,409		60,200	69,900	80,600	89,800	
1,410 ~ 1,809		70,400	81,700	-	-	
1,810 ~ 2,209		80,300	93,400	-	-	
2,210 ~ 2,609		97,400	113,300	-	-	
2,610 ~ 3,000		107,300	124,400	-	-	

シェラ×トリシア+断熱オプション 価格表

ツインワンチェーン		単位：円(税別)				
高さ(mm)	幅(mm)	410 ~499	500 ~804	805 ~1,204	1,205 ~1,604	1,605 ~2,000
300 ~ 609		44,000	44,000	51,500	62,700	71,200
610 ~ 1,009		53,600	53,600	62,000	74,200	83,900
1,010 ~ 1,409		68,000	68,000	77,400	90,900	101,700
1,410 ~ 1,809		78,300	78,300	88,900	103,400	116,000
1,810 ~ 2,209		-	89,000	101,000	116,800	130,500
2,210 ~ 2,609		-	108,400	122,300	139,400	155,100
2,610 ~ 3,000		-	122,100	135,000	155,100	171,600

コードツイン		単位：円(税別)				
高さ(mm)	幅(mm)	265 ~804	805 ~1,204	1,205 ~1,604	1,605 ~2,000	
300 ~ 609		39,600	47,100	53,900	62,400	
610 ~ 1,009		49,200	57,600	65,400	75,100	
1,010 ~ 1,409		63,600	73,000	82,100	92,900	
1,410 ~ 1,809		73,900	84,500	-	-	
1,810 ~ 2,209		84,600	96,600	-	-	
2,210 ~ 2,609		104,000	117,900	-	-	
2,610 ~ 3,000		117,700	130,600	-	-	

※ツインワンチェーン

幅：高さ=1：6を限度とします。
幅は5mm単位、高さは10mm単位(断熱オプションでは幅・高さ共に1mm単位)でオーダーできます。

※コードツイン

幅：高さ=1：8を限度とします。
幅は5mm単位、高さは10mm単位(断熱オプションでは幅・高さ共に1mm単位)でオーダーできます。

ご注文方法

P.140にてご確認ください。

エコシア ツインワンチェーンタイプ

製作可能寸法

製品幅 (W)	390 ~ 2,000mm
製品高さ (H)	300 ~ 3,000mm

※幅は5mm単位、高さは10mm単位でオーダーできます。

■ボールチェーン長さ

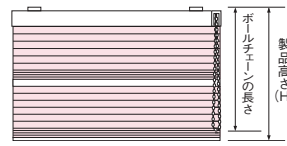

製品高さ(H)	ボールチェーン長さ
~ 800mm	650mm
810 ~ 1,000mm	750mm
1,010 ~ 1,200mm	900mm
1,210 ~ 1,400mm	1,100mm
1,410 ~ 1,600mm	1,300mm
1,610 ~ 1,800mm	1,400mm
1,810 ~ 2,200mm	1,600mm
2,210 ~ 2,600mm	1,800mm
2,610 ~ 2,800mm	2,000mm
2,810 ~ 3,000mm	2,200mm

仕様・構造

■全体図

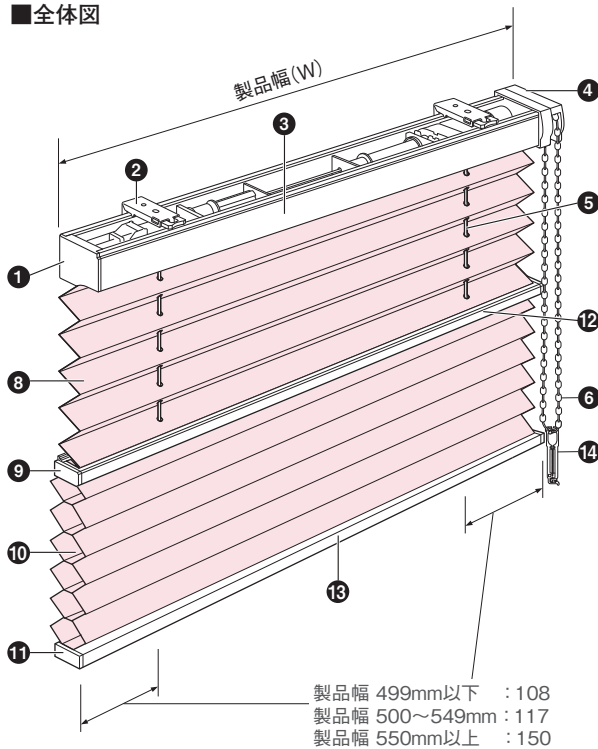

製品幅 499mm以下 : 108
製品幅 500~549mm : 117
製品幅 550mm以上 : 150

上部スクリーンは薄地(シア)、
下部スクリーンはハニカムとなります。

部品名	材質
① ヘッドレールキャップ	樹脂成形品
② ブラケット	ステンレス鋼板プレス成形品、樹脂成形品
③ ヘッドレール	アルミ押出し型材
④ 操作プーリー	樹脂成形品
⑤ 昇降コード	化学繊維
⑥ ボールチェーン	樹脂成形品、化学繊維
⑦ ピッチキープコード	化学繊維
⑧ 上部スクリーン	種類によって材質が異なります
⑨ 中間レールキャップ	樹脂成形品
⑩ 下部スクリーン	種類によって材質が異なります
⑪ ボトムレールキャップ	樹脂成形品
⑫ 中間レール	アルミ押出し型材
⑬ ボトムレール	アルミ押出し型材
⑭ コードクリップ	樹脂成形品

■側面図

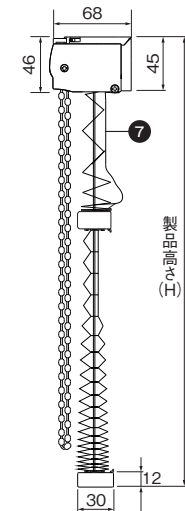

■製品幅とスクリーン幅寸法

製品幅-4mm(両側2mm隙間)

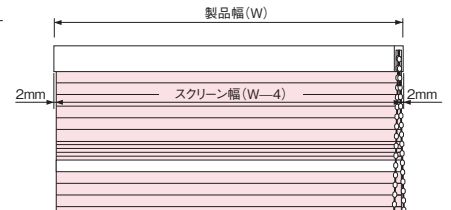

■ブラケット

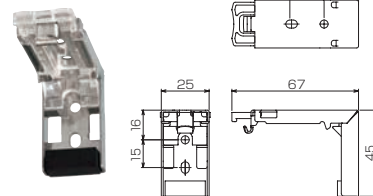

■ブラケット必要数

製品幅 (W)	使用数量
~ 1,200mm	2個
1,205mm ~	3個

■コードクリップ

コードやチェーンを束ねる部品です。子供の手の届かない位置で束ねることで、事故を防止する効果があります。
カラー：ホワイト

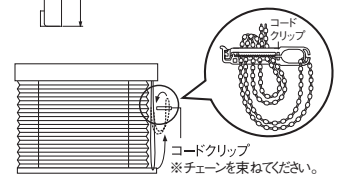

■部品カラー

部品カラーはP.88をご覧ください。

部品標準カラーは ホワイト です。

木目ホワイト 木目ライト 木目ミディアム 木目ブラウン 木目ダーク のご指定も可能です。ご注文時にご指定ください。

■操作位置

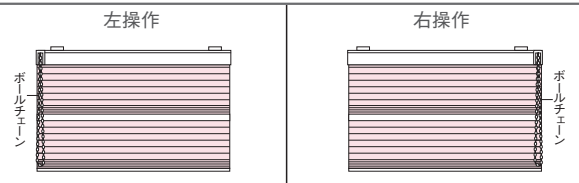

※幅は5mm単位、高さは10mm単位でご指定ください。

たたみ代の目安

▶ P.138 ~

製品重量の目安

製品幅 2,000mm × 製品高さ 2,000mm 4.7kg
※製品重量は薄地が標準組み合わせ(ハルカ)の場合となります。

サイズの測り方

窓枠の内側に 取り付ける場合(天井付け)

幅・高さとも窓枠の内側寸法から10mm程度差し引いてください。

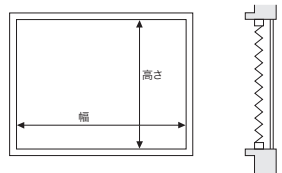

窓枠の外側に 取り付ける場合(正面付け)

幅・高さとも窓枠の外側寸法を製品サイズとしてください。

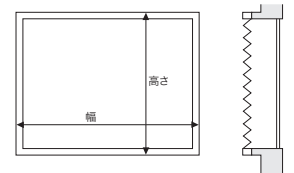

エコシア コードツインタイプ

製作可能寸法

製品幅(W)	240～2,000mm
製品高さ(H)	300～3,000mm

※幅は5mm単位、高さは10mm単位でオーダーできます。

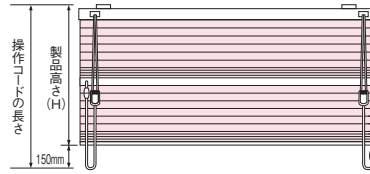

■操作コード長さ

操作コード長さ：製品高さ+150mm

仕様・構造

■全体図

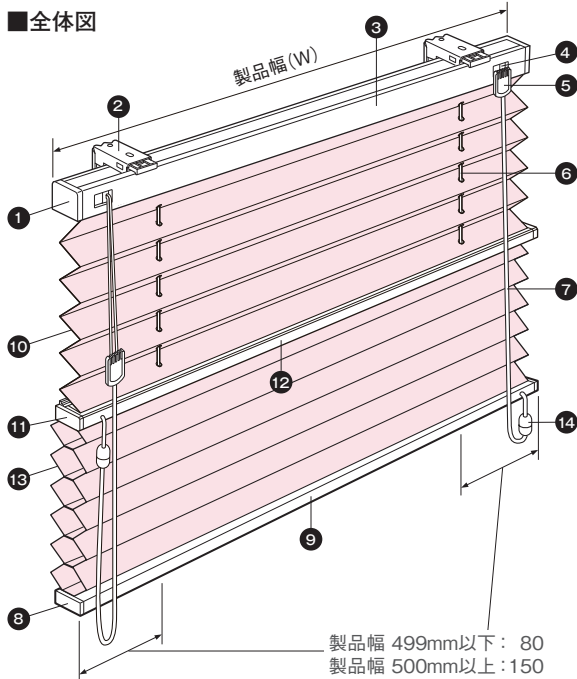

製品幅 499mm以下：80
製品幅 500mm以上：150

上部スクリーンは薄地(シアー)、
下部スクリーンはハニカムとなります。

部品名	材質
① ヘッドレールキャップ	樹脂成形品
② ブラケット	ステンレス鋼板プレス成形品、樹脂成形品
③ ヘッドレール	アルミ押し出し形材
④ コード口	ステンレス鋼板プレス成形品、樹脂成形品
⑤ コードジョイント	樹脂成形品
⑥ 昇降コード	化学繊維
⑦ 操作コード	化学繊維
⑧ ボトムレールキャップ	樹脂成形品
⑨ ボトムレール	アルミ押し出し形材
⑩ 上部スクリーン	種類によって材質が異なります
⑪ 中間レールキャップ	樹脂成形品
⑫ 中間レール	アルミ押し出し形材
⑬ 下部スクリーン	種類によって材質が異なります
⑭ セーフティジョイント(大)	樹脂成形品
⑮ ピッチキープコード	化学繊維

■側面図

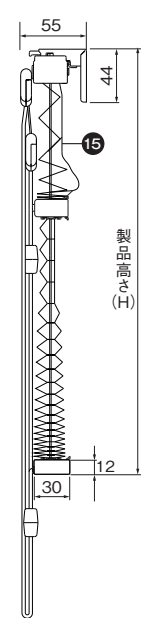

■製品幅とスクリーン幅寸法

製品幅-4mm(両側2mm隙間)

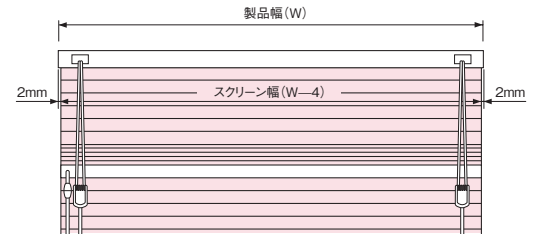

■ブラケット

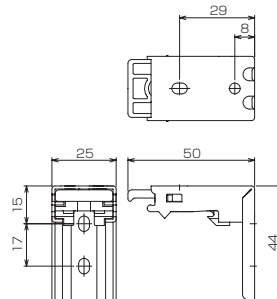

■ブラケット必要数

製品幅(W)	使用数量
～1,200mm	2個
1,205mm～	3個

■セーフティジョイント

子供の体重がかかると外れる部品です。

カラー：クリア

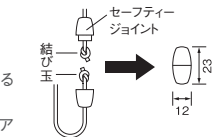

部品カラー

部品カラーはP.88をご覧ください。

部品標準カラーは ホワイト です。

木目ホワイト 木目ライト 木目ミディアム 木目ブラウン 木目ダーク のご指定も可能です。ご注文時にご指定ください。

たたみ代の目安

▶ P.138～

製品重量の目安

製品幅 1,200mm × 製品高さ 2,000mm 2.6kg

※製品重量は薄地が標準組み合わせ(ハルカ)の場合となります。

サイズの測り方

※幅は5mm単位、高さは10mm単位でご指定ください。

窓枠の内側に 取り付ける場合(天井付け)

幅・高さとも窓枠の内側寸法から
10mm程度差し引いてください。

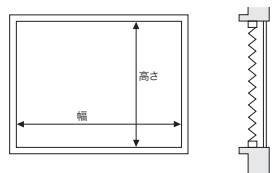

窓枠の外側に 取り付ける場合(正面付け)

幅・高さとも窓枠の外側寸法を
製品サイズとしてください。

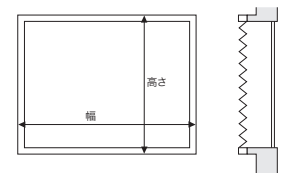

エコシア チェーンタイプ

製作可能寸法

製品幅(W)	330 ~ 2,000mm
製品高さ(H)	300 ~ 3,000mm

※幅は5mm単位、高さは10mm単位でオーダーできます。

■ボールチェーン長さ

製品高さ(H)	ボールチェーン長さ
~ 800mm	650mm
810 ~ 1,000mm	750mm
1,010 ~ 1,200mm	900mm
1,210 ~ 1,400mm	1,100mm
1,410 ~ 1,600mm	1,300mm
1,610 ~ 1,800mm	1,400mm
1,810 ~ 2,200mm	1,600mm
2,210 ~ 2,600mm	1,800mm
2,610 ~ 2,800mm	2,000mm
2,810 ~ 3,000mm	2,200mm



仕様・構造

■全体図

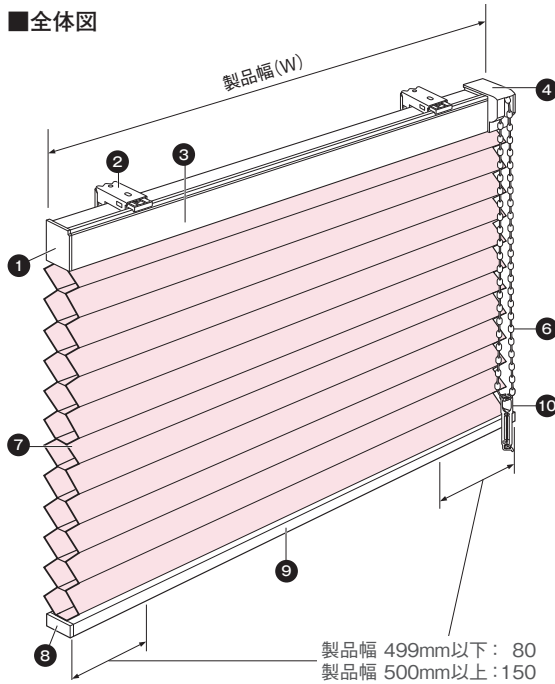

部品名	材質
① ヘッドレールキャップ	樹脂成形品
② ブラケット	ステンレス鋼板プレス成形品、樹脂成形品
③ ヘッドレール	アルミ押し形材
④ 操作プーリー	樹脂成形品
⑤ 昇降コード	化学繊維
⑥ ボールチェーン	樹脂成形品、化学繊維
⑦ スクリーン	種類によって材質が異なります
⑧ ボトムレールキャップ	樹脂成形品
⑨ ボトムレール	アルミ押し形材
⑩ コードクリップ	樹脂成形品

■側面図

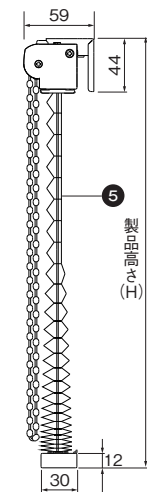

■製品幅とスクリーン幅寸法

製品幅-4mm(両側2mm隙間)

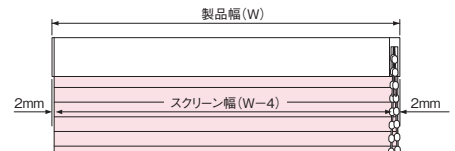

■ブラケット

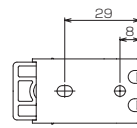

■ブラケット必要数

製品幅(W)	使用数量
~ 1,200mm	2個
1,205mm ~	3個

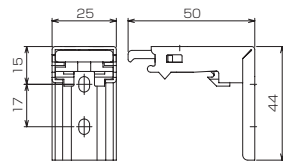

コードクリップ

コードやチェーンを束ねる部品です。子供の手の届かない位置で束ねることにより、事故を防止する効果があります。
カラー：ホワイト

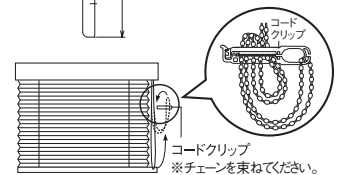

部品カラー

部品カラーはP.88をご覧ください。

部品標準カラーは ホワイト です。

木目ホワイト 木目ライト 木目ミディアム 木目ブラウン 木目ダーク のご指定も可能です。ご注文時にご指定ください。

たたみ代の目安

▶ P.138 ~

製品重量の目安

製品幅 2,000mm × 製品高さ 2,000mm 3.5kg

サイズの測り方

※幅は5mm単位、高さは10mm単位でご指定ください。

窓枠の内側に 取り付ける場合(天井付け)

幅・高さとも窓枠の内側寸法から10mm程度差し引いてください。

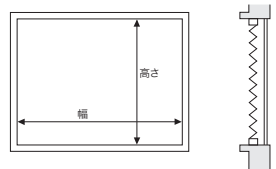

窓枠の外側に 取り付ける場合(正面付け)

幅・高さとも窓枠の外側寸法を製品サイズとしてください。

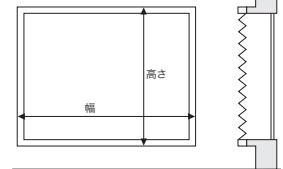

エコシア コードタイプ

製作可能寸法

製品幅 (W)	240 ~ 2,000mm
製品高さ (H)	300 ~ 3,000mm

※幅は5mm単位、高さは10mm単位でオーダーできます。

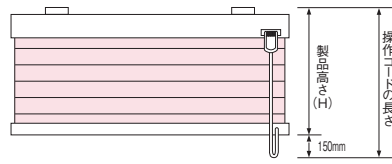

■操作コード長さ

操作コード長さ：製品高さ+150mm

仕様・構造

■全体図

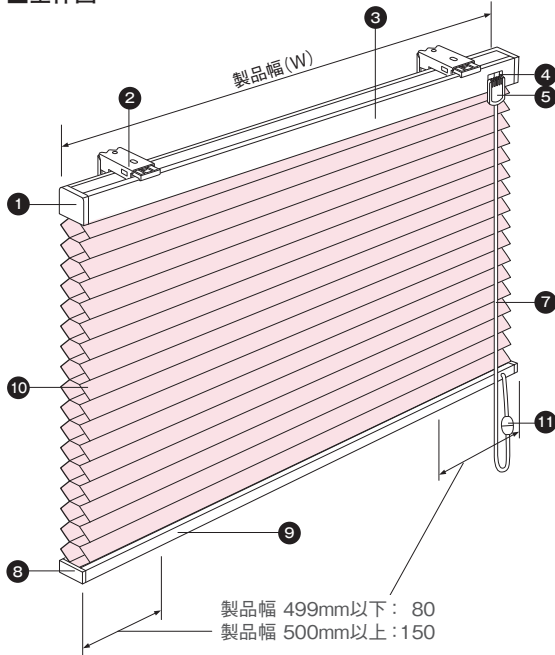

製品幅 499mm以下：80
製品幅 500mm以上：150

部品名	材質
① ヘッドレールキャップ	樹脂成形品
② ブラケット	ステンレス鋼板プレス成形品、樹脂成形品
③ ヘッドレール	アルミ押し形材
④ コード口	ステンレス鋼板プレス成形品、樹脂成形品
⑤ コードジョイント	樹脂成形品
⑥ 昇降コード	化学繊維
⑦ 操作コード	化学繊維
⑧ ボトムレールキャップ	樹脂成形品
⑨ ボトムレール	アルミ押し形材
⑩ スクリーン	種類によって材質が異なります
⑪ セーフティジョイント(大)	樹脂成形品

■側面図

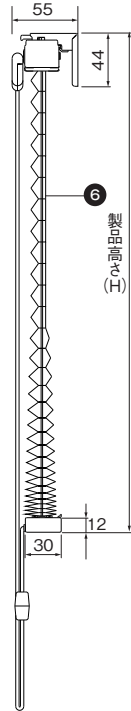

■製品幅とスクリーン幅寸法

製品幅-4mm(両側2mm隙間)

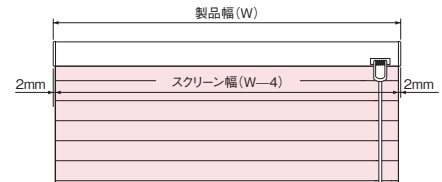

■ブラケット

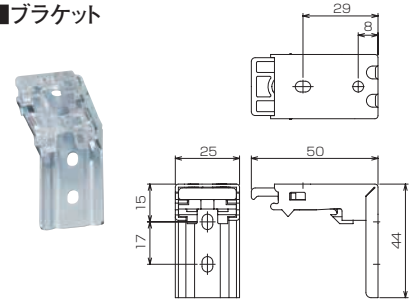

■ブラケット必要数

製品幅 (W)	使用数量
~ 1,200mm	2個
1,205mm ~	3個

■セーフティジョイント

子供の体重がかかる外れる部品です。

カラー：クリア

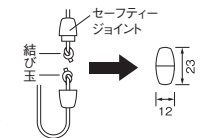

部品カラー

部品カラーはP.88をご覧ください。

部品標準カラーは ホワイト です。

木目ホワイト 木目ライト 木目ミディアム 木目ブラウン 木目ダーク のご指定も可能です。ご注文時にご指定ください。

たたみ代の目安

▶ P.138 ~

製品重量の目安

製品幅 2,000mm × 製品高さ 2,000mm 3.0kg

サイズの測り方

※幅は5mm単位、高さは10mm単位でご指定ください。

窓枠の内側に 取り付ける場合(天井付け)

幅・高さとも窓枠の内側寸法から10mm程度差し引いてください。

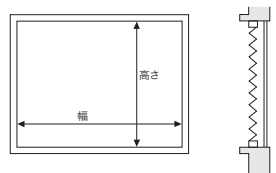

窓枠の外側に 取り付ける場合(正面付け)

幅・高さとも窓枠の外側寸法を製品サイズとしてください。

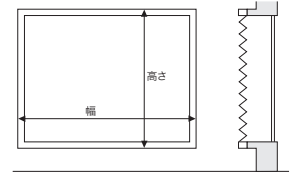

断熱オプション[サイドボックスタイプ]

※天井付け(内付け)のみ対応

製品の両側をコの字型のフレームで囲った仕様。どの機種にも対応できます。

仕様・構造

対応機種

ツインスタイル : ツインワンチェーンタイプ、コードツインタイプ
 シングルスタイル : チェーンタイプ、コードタイプ

サイドボックスカラー



サイドボックス

サイドボックスカラーは3色。
 製品本体の部品カラーに
 合わせた近似色になります。

- ホワイト

部品カラーが
ホワイト
木目ホワイト
 の場合
- ベージュ

部品カラーが
木目ライト
木目ミディアム
 の場合
- ダークブラウン

部品カラーが
木目ブラウン
木目ダーク
 の場合

ツインワンチェーンタイプの場合

■全体図

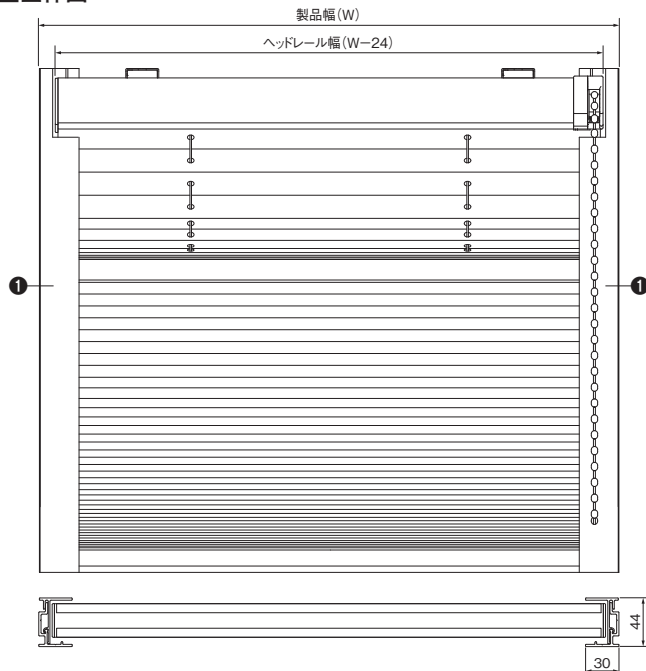

■側面図

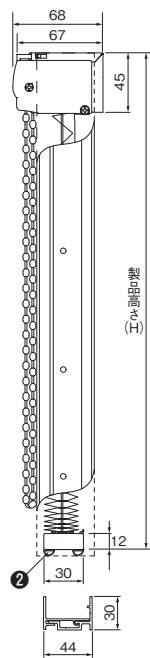

部品名	材質
① サイドボックス	ポリ塩化ビニル(PVC)
② ボトムクッション	樹脂成形品

開口部の内側寸法

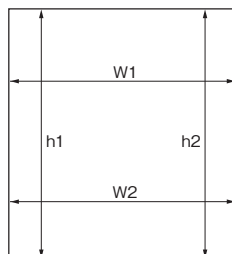

サイズの測り方

開口部の内側寸法 (w1、w2、h1、h2) を **1mm単位** で採寸してください。そのうち寸法の【**小さい方の幅と高さの寸法から1mm差し引いて**】ご指定ください。
 ※ w1-w2 = ±2mm、h1-h2 = ±2mm を超える場合は、取り付けられませんのでご注意ください。
 ※ 天井付けのみの対応となります。(正面付けの取り付けはできません。)

ツインスタイル ※薄地がハルカ(標準組み合わせ)の場合

製品本体価格とは別に物流諸経費を申し受けます。

エコシア サイドボックスタイプ ツインワンチェーン 単位: 円(税別)

幅(mm)	410 ~499	500 ~804	805 ~1,204	1,205 ~1,604	1,605 ~2,000
高さ(mm)					
300 ~ 609	43,500	43,500	49,300	62,100	68,600
610 ~ 1,009	50,200	50,200	58,100	74,100	81,100
1,010 ~ 1,409	61,100	61,100	71,200	87,900	95,500
1,410 ~ 1,809	71,200	71,200	83,300	97,200	105,400
1,810 ~ 2,209	—	80,300	94,600	108,200	126,000
2,210 ~ 2,609	—	95,200	113,000	134,600	156,000
2,610 ~ 3,000	—	101,200	122,600	150,000	168,100

※幅・高さ=1:6を限度とします。
 ※幅・高さとも1mm単位でオーダーできます。

エコシア サイドボックスタイプ コードツイン 単位: 円(税別)

幅(mm)	265 ~804	805 ~1,204	1,205 ~1,604	1,605 ~2,000
高さ(mm)				
300 ~ 609	39,100	44,900	53,300	59,800
610 ~ 1,009	45,800	53,700	65,300	72,300
1,010 ~ 1,409	56,700	66,800	79,100	86,700
1,410 ~ 1,809	66,800	78,900	—	—
1,810 ~ 2,209	75,900	90,200	—	—
2,210 ~ 2,609	90,800	108,600	—	—
2,610 ~ 3,000	96,800	118,200	—	—

※幅・高さ=1:8を限度とします。
 ※幅・高さとも1mm単位でオーダーできます。

シングルスタイル

製品本体価格とは別に物流諸経費を申し受けます。

エコシア サイドボックスタイプ チェーン 単位: 円(税別)

幅(mm)	355 ~499	500 ~804	805 ~1,204	1,205 ~1,604	1,605 ~2,000
高さ(mm)					
300 ~ 609	29,500	29,500	35,000	40,500	46,000
610 ~ 1,009	34,900	34,900	41,600	44,900	52,600
1,010 ~ 1,409	44,500	44,500	51,200	55,900	64,200
1,410 ~ 1,809	49,900	49,900	57,000	63,600	73,200
1,810 ~ 2,209	—	55,200	62,500	69,100	83,400
2,210 ~ 2,609	—	71,200	76,800	90,000	102,100
2,610 ~ 3,000	—	76,300	88,900	99,900	110,900

※幅・高さ=1:6を限度とします。
 ※幅・高さとも1mm単位でオーダーできます。

エコシア サイドボックスタイプ コード 単位: 円(税別)

幅(mm)	265 ~804	805 ~1,204	1,205 ~1,604	1,605 ~2,000
高さ(mm)				
300 ~ 609	26,000	30,600	36,500	42,700
610 ~ 1,009	31,100	36,200	42,500	49,300
1,010 ~ 1,409	40,500	46,100	53,000	60,300
1,410 ~ 1,809	45,600	51,700	59,000	66,900
1,810 ~ 2,209	50,600	57,400	65,200	73,400
2,210 ~ 2,609	63,200	71,700	80,000	88,800
2,610 ~ 3,000	66,900	77,200	86,100	95,400

※幅・高さ=1:8を限度とします。
 ※幅・高さとも1mm単位でオーダーできます。

断熱オプション[サイドレールタイプ]

※天井付け(内付け)のみ対応

サイドのフレームが目立たず、すっきりとした印象になります。シングルスタイル専用です。

仕様・構造

対応機種 シングルスタイル：チェーンタイプ、コードタイプ

チェーンタイプの場合

■全体図

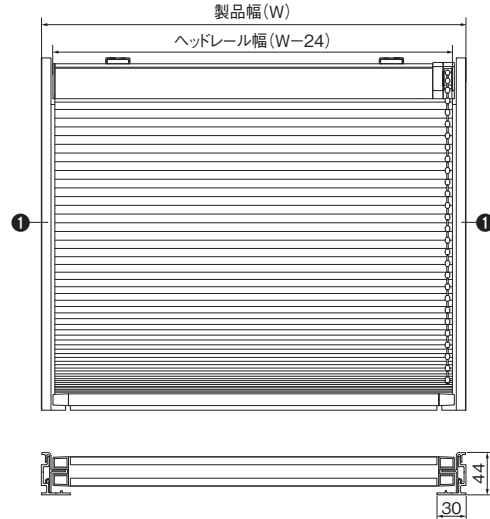

■側面図

コードタイプの場合

■全体図

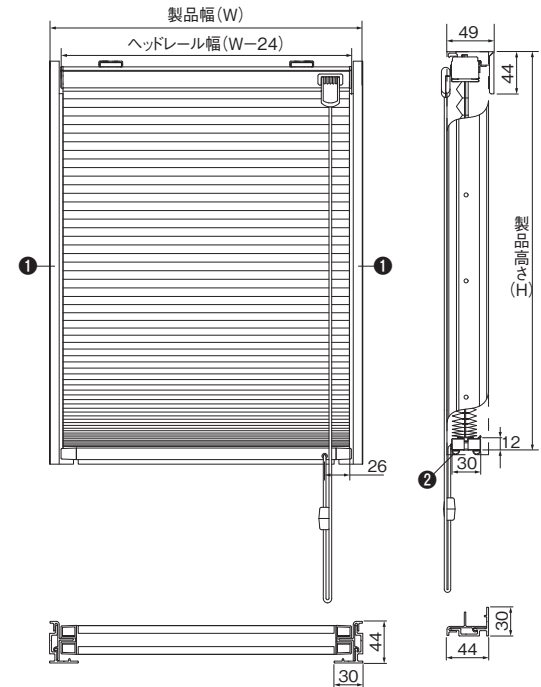



■側面図

部品名	材質
① サイドレール	ポリ塩化ビニル(PVC)
② ボトムクッション	樹脂成形品

サイドレールカラー

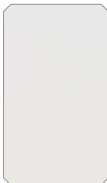
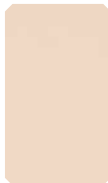

サイドレールカラーは3色。
製品本体の部品カラーに合わせた近似色になります。

<p>ホワイト</p>  <p>部品カラーが ホワイト 木目ホワイト の場合</p>	<p>ベージュ</p>  <p>部品カラーが 木目ライト 木目ミディアム の場合</p>	<p>ダークブラウン</p>  <p>部品カラーが 木目ブラウン 木目ダーク の場合</p>
---	--	---

サイズの測り方

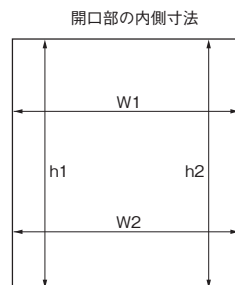

開口部の内側寸法(w1、w2、h1、h2)を1mm単位で採寸してください。そのうち寸法の【小さい方の幅と高さの寸法から1mm差し引いて】ご指定ください。

※w1-w2=±2mm、h1-h2=±2mmを超える場合は、取り付けられませんのでご注意ください。

※天井付けのみの対応となります。(正面付けの取り付けはできません。)

シングルスタイル

製品本体価格とは別に物流諸経費を申し受けます。

エコシア サイドレールタイプ チェーン		単位：円(税別)					
高さ(mm)	幅(mm)	355 ~499	500 ~804	805 ~1,204	1,205 ~1,604	1,605 ~2,000	
300~609		29,500	29,500	35,000	40,500	46,000	
610~1,009		34,900	34,900	41,600	44,900	52,600	
1,010~1,409		44,500	44,500	51,200	55,900	64,200	
1,410~1,809		49,900	49,900	57,000	63,600	73,200	
1,810~2,209		—	55,200	62,500	69,100	83,400	
2,210~2,609		—	71,200	76,800	90,000	102,100	
2,610~3,000		—	76,300	88,900	99,900	110,900	

※幅：高さ=1:6を限度とします。
※幅・高さとも1mm単位でオーダーできます。

エコシア サイドレールタイプ コード		単位：円(税別)				
高さ(mm)	幅(mm)	265 ~804	805 ~1,204	1,205 ~1,604	1,605 ~2,000	
300~609		26,000	30,600	36,500	42,700	
610~1,009		31,100	36,200	42,500	49,300	
1,010~1,409		40,500	46,100	53,000	60,300	
1,410~1,809		45,600	51,700	59,000	66,900	
1,810~2,209		50,600	57,400	65,200	73,400	
2,210~2,609		63,200	71,700	80,000	88,800	
2,610~3,000		66,900	77,200	86,100	95,400	

※幅：高さ=1:8を限度とします。
※幅・高さとも1mm単位でオーダーできます。

たたみ代の目安

エコシア 寸法関係図

ツインワンチェーンタイプ

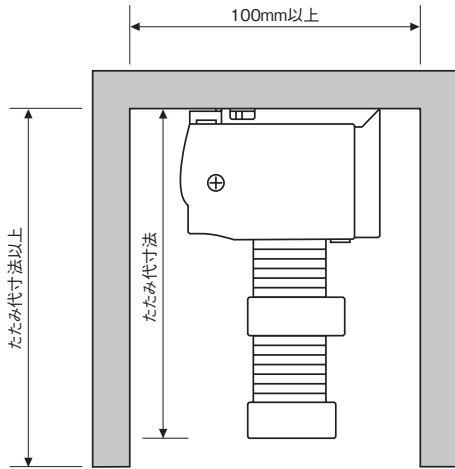

コードツインタイプ

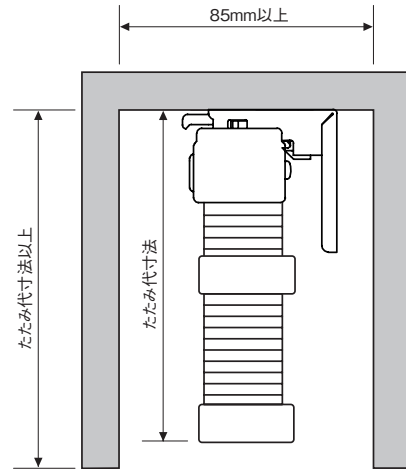

チェーンシングルタイプ

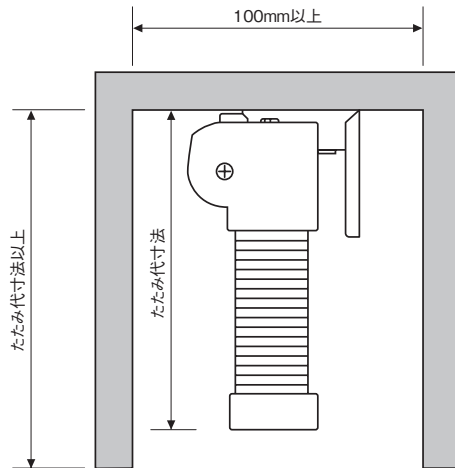

コードシングルタイプ

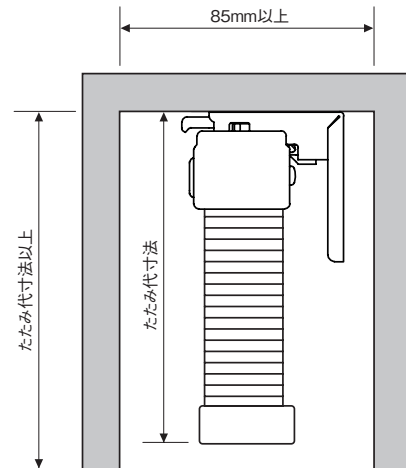

たたみ代寸法 (単位: mm)

ツインタイプ

ハルカの場合

[標準組み合わせ]

● ツインワンチェーンタイプ

製品高さ	たたみ代寸法
600	105
1,000	116
1,400	127
1,800	139
2,200	151
2,600	162
3,000	173

● コードツインタイプ

製品高さ	たたみ代寸法
600	87
1,000	99
1,400	110
1,800	121
2,200	133
2,600	144
3,000	156

一葉・トリシアの場合

[オプション: フリーセレクト]

● ツインワンチェーンタイプ

製品高さ	たたみ代寸法
600	106
1,000	119
1,400	131
1,800	144
2,200	157
2,600	169
3,000	182

● コードツインタイプ

製品高さ	たたみ代寸法
600	89
1,000	101
1,400	114
1,800	126
2,200	139
2,600	151
3,000	164

リセモ・スズカの場合

[オプション: フリーセレクト]

● ツインワンチェーンタイプ

製品高さ	たたみ代寸法
600	108
1,000	121
1,400	134
1,800	148
2,200	161
2,600	175
3,000	188

● コードツインタイプ

製品高さ	たたみ代寸法
600	90
1,000	103
1,400	117
1,800	130
2,200	144
2,600	157
3,000	171

シングルタイプ

● チェーンシングルタイプ

製品高さ	たたみ代寸法
600	84
1,000	91
1,400	99
1,800	106
2,200	114
2,600	121
3,000	129

● コードシングルタイプ

製品高さ	たたみ代寸法
600	70
1,000	77
1,400	85
1,800	92
2,200	100
2,600	107
3,000	115

メンテナンスシール

- お買い上げの製品には、ボトムレール右側底面に製品情報を記載したメンテナンスシールを貼付しております。製品に関するお問い合わせや修理等の際にこのメンテナンスシールをご確認ください。

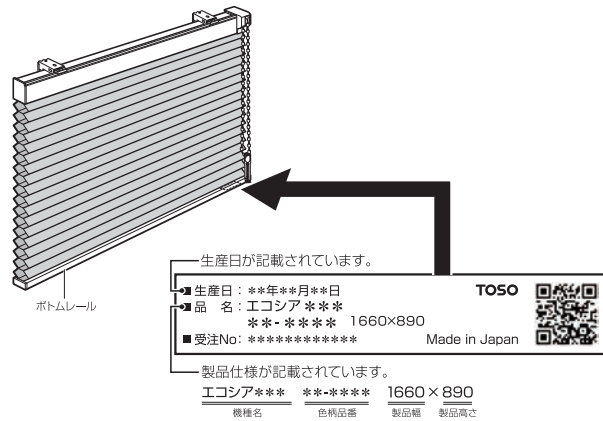

- メンテナンスシールにQRコードが印刷されている場合は、QRコード対応の携帯電話で撮影すると携帯サイトにアクセスでき、製品情報を入手することができます。
- ※ シール設置場所・QRコードへの汚れ・破損などにより、読み取れない場合もございますのでご注意ください。

ハニカムスクリーン ご注文方法

1 製品名をご指定ください。

(例)エコシア コードツインタイプ

2 スクリーン品番をご指定ください。

(例) TP-8501

<「ツインスタイル」の場合>

※特にご指定のない場合は、ハニカムスクリーンのご指定により薄地(シアー)スクリーンは決まります。詳細は各スクリーンページでご確認ください。

<「ツインスタイル フリーセレクト」の場合>

上部スクリーンをお好みの生地でお選びになる場合は「フリーセレクト」とご指定の上、上部スクリーンの品番をご指定ください。詳細はP.130でご確認ください。

※昇降コードは、下部スクリーンを基本にカラーを設定します。(昇降コードカラーはP.144にてご確認ください)

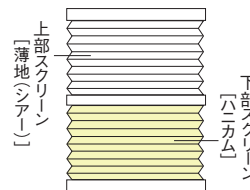

※上下反転仕様は対応不可です。

3 製品サイズ(幅・高さ)をご指定ください。

(例)幅1,000mm、高さ1,000mm

※製品やスクリーンによって、幅:高さの比率制限が異なります。詳細は各スクリーンの価格表下段でご確認ください。

※幅は5mm単位、高さは10mm単位でご指定ください。

※操作コード・チェーンの長さは各製品の仕様ページでご確認ください。高窓等製品高さよりも高い位置に取付ける場合は、別途チェーンの長さを10mm単位でご指定ください。

<「断熱オプション」の場合>

製品サイズは1mm単位でご指定ください。サイズの測り方はP.136でご確認ください。

4 操作位置(室内側から見て、右操作か左操作か)をご指定ください。

(例)右操作

5 部品(ヘッドレール・ボトムレール)カラーをご指定ください。

(例)木目ライト

※特にご指定のない場合は全てホワイトとなります。カラーを変更したい場合はご希望のカラーをご指定ください。

6 台数をご指定ください。

(例)1台

7 必要なオプションをご指定ください。

(例)ブラケットスペーサー 12 2個

■ ボトムクッション

天井付で取り付けした時に、窓枠とボトムレールとの衝突音を抑えることができます。

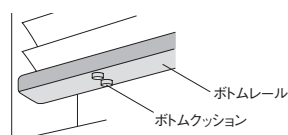

1セット(6個入) 250円(税別)
※ボトムレールの両端部と中央に前後2枚ずつ貼り付けてください。

■ コード止めS

操作コード上部のヒモが輪になる部分の安全対策です。コード止めSを付ければ、一定の力で分離し危険を回避します。

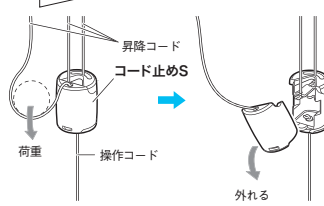
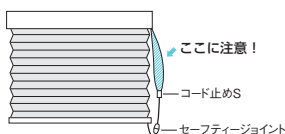

500円(税別)
※コードツインの場合は2個必要です。

■ ブラケットスペーサー

壁からの窓枠の出幅を埋めてブラケットを取り付けることができます。

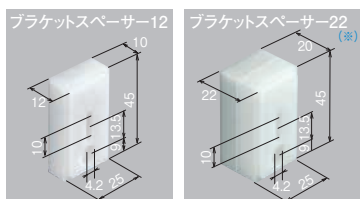
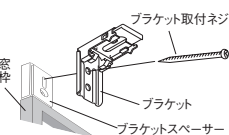

ブラケットスペーサー 12

1個 190円(ナベネジ3.5×40 2本入)
2個 380円(ナベネジ3.5×40 4本入)
3個 570円(ナベネジ3.5×40 6本入)

ブラケットスペーサー 22 (※)

1個 200円(ナベネジ3.5×50 2本入)
2個 400円(ナベネジ3.5×50 4本入)
3個 600円(ナベネジ3.5×50 6本入)

(※)スペーサー本体2個を重ねてご使用ください。

■ 取付補助金具No.12

窓枠にブラケットが取り付けられない時にご使用ください。

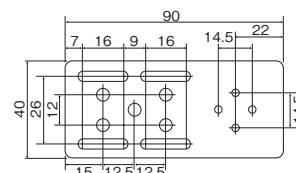
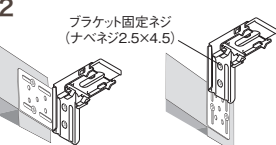

2個入 500円(税別)

(ブラケット固定ネジ8本入)

※付属のブラケット固定ネジはブラケットと取付補助金具を固定するためのネジです。

ハニカムスクリーン ご注文用紙

製品名	スクリーン品番	製品サイズ 幅×高さ	ボールチェーン長さ	操作位置	部品カラー	オプション	台数
<input type="checkbox"/> エコシア <input type="checkbox"/> エコシア ツインアンチエーンタイプ サイトボックスタイプ	TP.	× mm	mm	<input type="checkbox"/> 右操作 <input type="checkbox"/> 左操作	<input type="checkbox"/> ホワイト(標準) <input type="checkbox"/> 木目ホワイト <input type="checkbox"/> 木目ライト <input type="checkbox"/> 木目ミディアム <input type="checkbox"/> 木目ブラウン <input type="checkbox"/> 木目ダーク		台
	オプション/フリーセレクトの場合 上部スクリーン TP. (薄地)						

製品名	スクリーン品番	製品サイズ 幅×高さ	操作コード長さ	操作位置	部品カラー	オプション	台数
<input type="checkbox"/> エコシア <input type="checkbox"/> エコシア コードツインタイプ サイトボックスタイプ	TP.	× mm	mm	<input type="checkbox"/> 両側右操作 <input type="checkbox"/> 両側左操作	<input type="checkbox"/> ホワイト(標準) <input type="checkbox"/> 木目ホワイト <input type="checkbox"/> 木目ライト <input type="checkbox"/> 木目ミディアム <input type="checkbox"/> 木目ブラウン <input type="checkbox"/> 木目ダーク		台
	オプション/フリーセレクトの場合 上部スクリーン TP. (薄地)						

製品名	スクリーン品番	製品サイズ 幅×高さ	ボールチェーン長さ	操作位置	部品カラー	オプション	台数
<input type="checkbox"/> エコシア <input type="checkbox"/> エコシア <input type="checkbox"/> エコシア チェーンタイプ サイトボックスタイプ サイトレールタイプ	TP.	× mm	mm	<input type="checkbox"/> 右操作 <input type="checkbox"/> 左操作	<input type="checkbox"/> ホワイト(標準) <input type="checkbox"/> 木目ホワイト <input type="checkbox"/> 木目ライト <input type="checkbox"/> 木目ミディアム <input type="checkbox"/> 木目ブラウン <input type="checkbox"/> 木目ダーク		台

製品名	スクリーン品番	製品サイズ 幅×高さ	操作コード長さ	操作位置	部品カラー	オプション	台数
<input type="checkbox"/> エコシア <input type="checkbox"/> エコシア <input type="checkbox"/> エコシア コードタイプ サイトボックスタイプ サイトレールタイプ	TP.	× mm	mm	<input type="checkbox"/> 右操作 <input type="checkbox"/> 左操作	<input type="checkbox"/> ホワイト(標準) <input type="checkbox"/> 木目ホワイト <input type="checkbox"/> 木目ライト <input type="checkbox"/> 木目ミディアム <input type="checkbox"/> 木目ブラウン <input type="checkbox"/> 木目ダーク		台

※ボールチェーン、操作コードの長さは特にご指定のない場合は、製品の高さによって長さが決まります。
 詳しくは各製品の仕様と構造のページでご確認ください。
 ※サイドレール、サイドボックスのカラーは、製品本体の部品カラーに合わせた近似色になります。

品番別対応機種

品番	シリーズ名	カラー	対応機種					昇降コード 操作コードカラー	生地機能							共通柄	ジョイントなし広幅	価格ランク			
			25mm						遮光	UVカット+光拡散	ミラー	はっ水	遮熱	断熱	防炎				グリーンマーク		
			ツインツインチェーン	コードツイン	コードレスツイン	チェーン	コード													コードレス	
TP-8001	彩葉	ホワイト	●	●	●	●	●	●	●							●				A	
TP-8002		オフホワイト	●	●	●	●	●	●	●							●				A	
TP-8003		ライトイエロー	●	●	●	●	●	●	●							●				A	
TP-8004		シルバーホワイト	●	●	●	●	●	●	●							●				A	
TP-8005		ライトベージュ	●	●	●	●	●	●	●							●				A	
TP-8006		イエロー	●	●	●	●	●	●	●							●				A	
TP-8007		ホワイトグレー	●	●	●	●	●	●	●							●				A	
TP-8008		ウォームグレー	●	●	●	●	●	●	●							●				A	
TP-8009		ベージュ	●	●	●	●	●	●	●							●				A	
TP-8010		グレー	●	●	●	●	●	●	●							●				A	
TP-8011		グレーベージュ	●	●	●	●	●	●	●	ローズブラウン						●				A	
TP-8012		ピンクベージュ	●	●	●	●	●	●	●	ベージュ						●				A	
TP-8013		チャコール	●	●	●	●	●	●	●	グレー						●				A	
TP-8014		ブラウン	●	●	●	●	●	●	●	ローズブラウン						●				A	
TP-8015		テラコッタ	●	●	●	●	●	●	●	ベージュ						●				A	
TP-8016		クリーム	●	●	●	●	●	●	●	ホワイト						●				A	
TP-8017		ローズベージュ	●	●	●	●	●	●	●	ベージュ						●				A	
TP-8018		グリーンベージュ	●	●	●	●	●	●	●	ベージュ						●				A	
TP-8019		モーヴピンク	●	●	●	●	●	●	●	パープル						●				A	
TP-8020		アッシュグリーン	●	●	●	●	●	●	●	パールグリーン						●				A	
TP-8021		アッシュパープル	●	●	●	●	●	●	●	グレー						●				A	
TP-8022		カーキ	●	●	●	●	●	●	●	パールグリーン						●				A	
TP-8023		ブルーグレー	●	●	●	●	●	●	●	グレー						●				A	
TP-8024		モスグリーン	●	●	●	●	●	●	●	パールグリーン						●				A	
TP-8025		ネイビーブルー	●	●	●	●	●	●	●	ダークブルー						●				A	
TP-8026	葉月	ホワイト	●	●	●	●	●	●	ホワイト						●	●		●	A		
TP-8027		アイボリー	●	●	●	●	●	●	●	ホワイト						●	●		●	A	
TP-8028		グリーンベージュ	●	●	●	●	●	●	●	ベージュ						●	●		●	A	
TP-8029		オフホワイト	●	●	●	●	●	●	●	ホワイト						●	●		●	A	
TP-8030		ライトベージュ	●	●	●	●	●	●	●	ベージュ						●	●		●	A	
TP-8031		キャメル	●	●	●	●	●	●	●	ベージュ						●	●		●	A	
TP-8032		ホワイトグレー	●	●	●	●	●	●	●	ホワイト						●	●		●	A	
TP-8033		アッシュローズ	●	●	●	●	●	●	●	パープル						●	●		●	A	
TP-8034		アッシュグリーン	●	●	●	●	●	●	●	パールグリーン						●	●		●	A	
TP-8035		ミディアムグレー	●	●	●	●	●	●	●	グレー						●	●		●	A	
TP-8036		ブラウン	●	●	●	●	●	●	●	ブラウン						●	●		●	A	
TP-8037		モスグリーン	●	●	●	●	●	●	●	パールグリーン						●	●		●	A	
TP-8038		アッシュパープル	●	●	●	●	●	●	●	グレー						●	●		●	A	
TP-8039		アッシュイエロー	●	●	●	●	●	●	●	ホワイト						●	●		●	A	
TP-8040		ネイビー	●	●	●	●	●	●	●	グレー						●	●		●	A	
TP-8041		ライトピンク	●	●	●	●	●	●	●	ホワイト						●	●		●	A	
TP-8042		チャコール	●	●	●	●	●	●	●	ブラウン						●	●		●	A	
TP-8043		アンズ	●	●	●	●	●	●	●	ホワイト						●	●		●	A	
TP-8044		アッシュブラック	●	●	●	●	●	●	●	ダークブルー						●	●		●	A	
TP-8045		エンジ	●	●	●	●	●	●	●	パープル						●	●		●	A	
TP-8046		コルト扇	ホワイト	●	●	●	●	●	●	ホワイト						●				AA	
TP-8047			クリーム	●	●	●	●	●	●	●	ホワイト						●				AA
TP-8048			サーモンピンク	●	●	●	●	●	●	●	ベージュ						●				AA
TP-8049			オフホワイト	●	●	●	●	●	●	●	ベージュ						●				AA
TP-8050			ベージュ	●	●	●	●	●	●	●	ベージュ						●				AA
TP-8051	カキイロ		●	●	●	●	●	●	●	ベージュ						●				AA	
TP-8052	アッシュグレー		●	●	●	●	●	●	●	ブラウン						●				AA	
TP-8053	サンドベージュ		●	●	●	●	●	●	●	ブラウン						●				AA	
TP-8054	オレンジ		●	●	●	●	●	●	●	ベージュ						●				AA	
TP-8055	チャコール		●	●	●	●	●	●	●	ブラウン						●				AA	

品番	シリーズ名	カラー	対応機種					昇降コード 操作コードカラー	生地機能							共通柄		価格ランク		
			25mm						遮光	UVカット+光拡散	ミラー	はっ水	遮熱	断熱	防炎	グリーンマーク	ロールスクリーン		バーチカルブラインド	ジョイントなし広幅
			ツインワンチェーン	コードツイン	コードレスツイン	チェーン	コード													
TP-8056	コルト扇	チョコレート	●	●	●	●	●	●	ブラウン						●				AA	
TP-8057		ブラウン	●	●	●	●	●	●	ブラウン						●				AA	
TP-8058		イエロー	●	●	●	●	●	●	ベージュ						●				AA	
TP-8059		ピンク	●	●	●	●	●	●	ベージュ						●				AA	
TP-8060		パールグリーン	●	●	●	●	●	●	ベージュ						●				AA	
TP-8061		ライトパープル	●	●	●	●	●	●	パープル						●				AA	
TP-8062		オリーブ	●	●	●	●	●	●	パールグリーン						●				AA	
TP-8063		パープル	●	●	●	●	●	●	パープル						●				AA	
TP-8064		モスグリーン	●	●	●	●	●	●	パールグリーン						●				AA	
TP-8065		ワイン	●	●	●	●	●	●	パープル						●				AA	
TP-8066	景都	ホワイト	●	●	●	●	●	●	ホワイト				●		●				B	
TP-8067		ライトブラウン	●	●	●	●	●	●	ベージュ				●		●				B	
TP-8068		ベビーピンク	●	●	●	●	●	●	ホワイト				●		●				B	
TP-8069		エクリュ	●	●	●	●	●	●	ホワイト				●		●				B	
TP-8070		グレー	●	●	●	●	●	●	グレー				●		●				B	
TP-8071		セージグリーン	●	●	●	●	●	●	グレー				●		●				B	
TP-8072		ベージュ	●	●	●	●	●	●	ホワイト				●		●				B	
TP-8073		オレンジ	●	●	●	●	●	●	ベージュ				●		●				B	
TP-8074		イエローグリーン	●	●	●	●	●	●	ホワイト				●		●				B	
TP-8075		水紋	しろ	●	●	●	●	●	●	ベージュ				●		●				D
TP-8076	きなり		●	●	●	●	●	●	ベージュ				●		●				D	
TP-8077	ざん		●	●	●	●	●	●	グレー				●		●				D	
TP-8078	くろ		●	●	●	●	●	●	グレー				●		●				D	
TP-8079	コルト	ホワイト	●	●	●	●	●	●	ホワイト					●		●	●		A	
TP-8080		イエローアイボリー	●	●	●	●	●	●	ベージュ					●		●	●		A	
TP-8081		マスカット	●	●	●	●	●	●	ホワイト					●		●	●		A	
TP-8082		クリーム	●	●	●	●	●	●	ベージュ					●		●	●		A	
TP-8083		カフェオレ	●	●	●	●	●	●	ベージュ					●		●	●		A	
TP-8084		ダークブラウン	●	●	●	●	●	●	ローズブラウン					●		●	●		A	
TP-8085		ウォームイエロー	●	●	●	●	●	●	ベージュ					●		●	●		A	
TP-8086		イエローグリーン	●	●	●	●	●	●	パールグリーン					●		●	●		A	
TP-8087		トリアスプレーン	ホワイト	●	●	●	●	●	●	ホワイト				●		●		●		D
TP-8088	アイボリー		●	●	●	●	●	●	ホワイト				●		●		●		D	
TP-8089	ベージュ		●	●	●	●	●	●	ベージュ				●		●		●		D	
TP-8090	ピンク		●	●	●	●	●	●	パープル				●		●		●		D	
TP-8091	ウォームベージュ		●	●	●	●	●	●	ベージュ				●		●		●		D	
TP-8092	グレーベージュ		●	●	●	●	●	●	グレー				●		●		●		D	
TP-8093	ダークブラウン		●	●	●	●	●	●	ローズブラウン				●		●		●		D	
TP-8094	ダークネイビー		●	●	●	●	●	●	ダークブルー				●		●		●		D	
TP-8095	コルトシークル		ホワイト	●	●	●	●	●	●	ホワイト	●					●		●		B
TP-8096			アイボリー	●	●	●	●	●	●	ベージュ	●					●		●		B
TP-8097		カフェオレ	●	●	●	●	●	●	ベージュ	●					●		●		B	
TP-8098		アンバー	●	●	●	●	●	●	ローズブラウン	●					●		●		B	
TP-8099		アッシュグレー	●	●	●	●	●	●	ローズブラウン	●					●		●		B	
TP-8100		ブラウン	●	●	●	●	●	●	ローズブラウン	●					●		●		B	
TP-8101		マホガニーブラウン	●	●	●	●	●	●	ローズブラウン	●					●		●		B	
TP-8102		ダークブラウン	●	●	●	●	●	●	ローズブラウン	●					●		●		B	
TP-8103		チェリーブラウン	●	●	●	●	●	●	ローズブラウン	●					●		●		B	
TP-8104		クロームイエロー	●	●	●	●	●	●	ベージュ	●					●		●		B	
TP-8105		クロームオレンジ	●	●	●	●	●	●	ローズブラウン	●					●		●		B	
TP-8106		カーマイン	●	●	●	●	●	●	ホワイト	●					●		●		B	
TP-8107		アップルグリーン	●	●	●	●	●	●	パールグリーン	●					●		●		B	
TP-8108		ターコイズブルー	●	●	●	●	●	●	ホワイト	●					●		●		B	
TP-8109		ネイビーブルー	●	●	●	●	●	●	ダークブルー	●					●		●		B	

品番	シリーズ名	カラー	対応機種					昇降コード 操作コードカラー	生地機能							共通柄	ジョイントなし広幅	価格ランク			
			25mm						遮光	UVカット+光拡散	ミラー	はっ水	遮熱	断熱	防炎				グリーンマーク	ロールスクリーン	バーチカルブラインド
			ツインツインチェーン	コードツイン	コードレスツイン	チェーン	コード														
TP-8110	プレート	ライトベージュ	●	●	●	●	●	ベージュ	●						●	●	●	E			
TP-8111		ベージュ	●	●	●	●	●	ベージュ	●						●	●	●	E			
TP-8112		アッシュオレンジ	●	●	●	●	●	ベージュ	●						●	●	●	E			
TP-8113		グレー	●	●	●	●	●	グレー	●						●	●	●	E			
TP-8114		アッシュブラウン	●	●	●	●	●	ブラウン	●						●	●	●	E			
TP-8115		チャコール	●	●	●	●	●	ダークブルー	●						●	●	●	E			
TP-8116	ツィード	ライトベージュ	●	●	●	●	●	ベージュ	●						●	●	●	D			
TP-8117		ライトグレー	●	●	●	●	●	グレー	●						●	●	●	D			
TP-8118		グレー	●	●	●	●	●	グレー	●						●	●	●	D			
TP-8119		パールブラウン	●	●	●	●	●	ベージュ	●						●	●	●	D			
TP-8120		クロームオレンジ	●	●	●	●	●	ベージュ	●						●	●	●	D			
TP-8121		カーキ	●	●	●	●	●	ベージュ	●						●	●	●	D			
TP-8122		ライムグリーン	●	●	●	●	●	パールグリーン	●						●	●	●	D			
TP-8123		ダークブラウン	●	●	●	●	●	ローズブラウン	●						●	●	●	D			
TP-8124	ニーム	アッシュブルー	●	●	●	●	●	グレー	●						●	●	●	E			
TP-8125		デニムブルー	●	●	●	●	●	ダークブルー	●						●	●	●	E			
TP-8126		グレーミックス	●	●	●	●	●	グレー	●						●	●	●	E			
TP-8127		ダークブルー	●	●	●	●	●	ダークブルー	●						●	●	●	E			
TP-8128	木肌	樺(かば)	●	●	●	●	●	ローズブラウン	●						●			D			
TP-8129		樺(けやき)	●	●	●	●	●	ローズブラウン	●						●			D			
TP-8130		樺(もみ)	●	●	●	●	●	ローズブラウン	●						●			D			
TP-8131	ハルカ	ホワイト	●	●	●	●	●	ホワイト							●	●	●	B			
TP-8132		オフホワイト	●	●	●	●	●	ホワイト							●		●	B			
TP-8133		ライトベージュ	●	●	●	●	●	ホワイト							●	●	●	B			
TP-8134		ソフトベージュ	●	●	●	●	●	ベージュ							●		●	B			
TP-8135		ピンクベージュ	●	●	●	●	●	ベージュ							●	●	●	B			
TP-8136		アイボリー	●	●	●	●	●	ベージュ							●	●	●	B			
TP-8137		パールグリーン	●	●	●	●	●	パールグリーン							●	●	●	B			
TP-8138		アッシュグレー	●	●	●	●	●	ローズブラウン							●		●	B			
TP-8139		リセモ	ホワイト	●	●	●	●	●	ホワイト							●	●		C		
TP-8140	オフホワイト		●	●	●	●	●	ホワイト							●	●		C			
TP-8141	グレージュ		●	●	●	●	●	グレー							●	●		C			
TP-8142	サンドベージュ		●	●	●	●	●	ベージュ							●	●		C			
TP-8143	一葉		ホワイト	●	●	●	●	●	ホワイト							●		●	C		
TP-8144		オフホワイト	●	●	●	●	●	ホワイト							●		●	C			
TP-8145		ライトグレー	●	●	●	●	●	グレー							●		●	C			
TP-8146		ソフトブラウン	●	●	●	●	●	ローズブラウン							●		●	C			
TP-8147	スズカ	ホワイト	●	●	●	●	●	ホワイト		●		●		●			C				
TP-8148	トリシア	ホワイト	●	●	●	●	●	ホワイト	●					●			D				
TP-8149	ライネン	生成	●	●	●	●	●	ベージュ							●	●		E			
TP-8150		紫色(ふし)	●	●	●	●	●	ローズブラウン							●	●		E			
TP-8151		茶色	●	●	●	●	●	ローズブラウン							●	●		E			
TP-8501	シェラ	ホワイト	●	●		●	●	ホワイト							●	●		—			
TP-8502		グレー	●	●		●	●	ホワイト							●	●		—			
TP-8503		ブラック	●	●		●	●	ダークブルー							●	●		—			
TP-8504		アイボリー	●	●		●	●	ホワイト							●	●		—			
TP-8505		ベージュ	●	●		●	●	ベージュ							●	●		—			
TP-8506		ブラウン	●	●		●	●	ローズブラウン							●	●		—			

新旧品番対応表

旧品番		新品番	シリーズ名	カラー	掲載ページ
6000番台	7000番台	8000番台			
—	TP-7001	TP-8026	葉月	ホワイト	26
—	TP-7002	TP-8027		アイボリー	
—	TP-7003	TP-8032		ホワイトグレー	
—	TP-7004	TP-8029		オフホワイト	
—	TP-7005	TP-8030		ライトベージュ	
—	TP-7006	TP-8031		キャメル	
—	TP-7007	TP-8033		アッシュローズ	
—	TP-7008	TP-8035		ミディアムグレー	
—	TP-7009	TP-8038		アッシュパープル	
—	TP-7010	TP-8036		ブラウン	
—	TP-7011	TP-8040		ネイビー	
—	TP-7012	TP-8042		チャコール	
—	TP-7013	TP-8028		グリーンベージュ	
—	TP-7014	TP-8041		ライトピンク	
—	TP-7015	TP-8034		アッシュグリーン	
—	TP-7016	TP-8043		アンズ	
—	TP-7017	TP-8037		モスグリーン	
—	TP-7018	TP-8039		アッシュイエロー	
—	TP-7019	TP-8044		アッシュブラック	
—	TP-7020	TP-8045		エンジ	
TP-6033	TP-7021	廃止	ホワイト	—	
TP-6034	TP-7022	廃止	クリーム		
TP-6035	TP-7023	廃止	ホワイトグレー		
TP-6036	TP-7024	廃止	オフホワイト		
TP-6037	TP-7025	廃止	イエロー		
TP-6038	TP-7026	廃止	アッシュグリーン		
TP-6039	TP-7027	廃止	ライトイエロー		
TP-6040	TP-7028	廃止	オーカー		
TP-6041	TP-7029	廃止	アッシュグレー		
TP-6042	TP-7030	廃止	ブラウン		
TP-6043	TP-7031	廃止	モカ		
TP-6044	TP-7032	廃止	モスグリーン		
TP-6045	TP-7033	廃止	チャコール		
TP-6046	TP-7034	廃止	キャメル		
TP-6047	TP-7035	廃止	カーキ		
TP-6048	TP-7036	廃止	エクリュ		
TP-6049	TP-7037	廃止	ベビーピンク		
TP-6050	TP-7038	廃止	パールグリーン		
TP-6051	TP-7039	廃止	オフピンク		
TP-6052	TP-7040	廃止	ローズベージュ		
TP-6053	TP-7041	廃止	スカイブルー		
TP-6054	TP-7042	廃止	ピンクベージュ		
TP-6055	TP-7043	廃止	グレー		
TP-6056	TP-7044	廃止	ネイビーブルー		
TP-6057	TP-7045	廃止	ホイト		
TP-6058	TP-7046	廃止	モーヴ		
TP-6059	TP-7047	廃止	パープル		
TP-6060	TP-7048	廃止	オレンジ		
TP-6061	TP-7049	廃止	エンジ		
TP-6062	TP-7050	廃止	ブラック		
TP-6013	TP-7051	TP-8046	ホワイト		32
TP-6014	TP-7052	TP-8050	ベージュ		
TP-6015	TP-7053	TP-8047	クリーム		
TP-6016	TP-7054	TP-8049	オフホワイト		
TP-6017	TP-7055	TP-8060	パールグリーン		
TP-6018	TP-7056	TP-8058	イエロー		
TP-6019	TP-7057	TP-8052	アッシュグレー		
TP-6020	TP-7058	TP-8053	サンドベージュ		
TP-6021	TP-7059	TP-8062	オリーブ		
TP-6022	TP-7060	TP-8055	チャコール		
TP-6023	TP-7061	TP-8056	チョコレート		
TP-6024	TP-7062	TP-8064	モスグリーン		
TP-6025	TP-7063	TP-8048	サーモンピンク		
TP-6026	TP-7064	TP-8059	ピンク		
TP-6027	TP-7065	TP-8051	カキイロ		
TP-6028	TP-7066	TP-8061	ライトパープル		
TP-6029	TP-7067	TP-8054	オレンジ		
TP-6030	TP-7068	TP-8063	パープル		
TP-6031	TP-7069	TP-8057	ブラウン		
TP-6032	TP-7070	TP-8065	ワイン		
TP-6078	TP-7071	TP-8066	ホワイト	36	

旧品番		新品番	シリーズ名	カラー	掲載ページ	
6000番台	7000番台	8000番台				
TP-6079	TP-7072	TP-8067	景都	ライトブラウン	36	
TP-6080	TP-7073	TP-8068		ベビーピンク		
TP-6081	TP-7074	TP-8069		エクリュ		
TP-6082	TP-7075	TP-8070		グレー		
TP-6083	TP-7076	TP-8071		セージグリーン		
TP-6084	TP-7077	TP-8072		ベージュ		
TP-6085	TP-7078	TP-8073		オレンジ		
TP-6086	TP-7079	TP-8074		イエローグリーン		
TP-6087	TP-7080	TP-8075		しろ		38
TP-6088	TP-7081	TP-8076		きなり		
TP-6089	TP-7082	TP-8077	ぎん			
TP-6090	TP-7083	TP-8078	くろ	82		
TP-6203	TP-7084	TP-8149	生成			
TP-6204	TP-7085	TP-8150	紫色(ふし)			
TP-6205	TP-7086	TP-8151	茶色	42		
TP-6098	TP-7087	TP-8079	ホワイト			
TP-6099	TP-7088	TP-8080	イエローアイボリー			
TP-6102	TP-7089	TP-8081	マスカット			
TP-6103	TP-7090	TP-8082	クリーム			
TP-6100	TP-7091	TP-8083	カフェオレ			
TP-6101	TP-7092	TP-8084	ダークブラウン			
TP-6105	TP-7093	TP-8085	ウォームイエロー			
TP-6104	TP-7094	TP-8086	イエローグリーン			
TP-6139	TP-7095	TP-8087	ホワイト		44	
TP-6140	TP-7096	TP-8088	アイボリー			
TP-6142	TP-7097	TP-8089	ベージュ			
TP-6141	TP-7098	TP-8090	ピンク			
TP-6144	TP-7099	TP-8091	ウォームベージュ			
TP-6143	TP-7100	TP-8092	グレーベージュ			
TP-6145	TP-7101	TP-8093	ダークブラウン			
TP-6146	TP-7102	TP-8094	ダークネイビー			
TP-6151	TP-7103	廃止	テラコッタ			
TP-6149	TP-7104	廃止	シャトルズグリーン			
TP-6150	TP-7105	廃止	サックスブルー			
TP-6147	廃止	廃止	バイオレット			
TP-6148	廃止	廃止	ライムグリーン			
TP-6152	廃止	廃止	グラスグリーン			
TP-6153	廃止	廃止	ネイビーブルー			
TP-6162	TP-7106	TP-8095	ホワイト	48		
TP-6163	TP-7107	TP-8096	アイボリー			
TP-6164	TP-7108	TP-8097	カフェオレ			
TP-6165	TP-7109	TP-8098	アンバー			
TP-6166	TP-7110	TP-8099	アッシュグレー			
TP-6167	TP-7111	TP-8100	ブラウン			
TP-6168	TP-7112	TP-8101	マホガニーブラウン			
TP-6169	TP-7113	TP-8102	ダークブラウン			
TP-6170	TP-7114	TP-8103	チェリーブラウン			
TP-6171	TP-7115	TP-8104	クロームイエロー			
TP-6172	TP-7116	TP-8105	クロームオレンジ			
TP-6173	TP-7117	TP-8106	カーマイン			
TP-6174	TP-7118	TP-8107	アップルグリーン			
TP-6175	TP-7119	TP-8108	ターコイズブルー			
TP-6176	TP-7120	TP-8109	ネイビーブルー			
—	TP-7121	TP-8110	ライトベージュ	52		
—	TP-7122	TP-8111	ベージュ			
—	TP-7123	TP-8112	アッシュオレンジ			
—	TP-7124	TP-8113	グレー			
—	TP-7125	TP-8114	アッシュブラウン			
—	TP-7126	TP-8115	チャコール	54		
TP-6206	TP-7127	TP-8116	ライトベージュ			
TP-6207	TP-7128	TP-8117	ライトグレー			
TP-6213	TP-7129	TP-8118	グレー			
TP-6210	TP-7130	TP-8119	パールブラウン			
TP-6209	TP-7131	TP-8120	クロームオレンジ			
TP-6212	TP-7132	TP-8121	カーキ			
TP-6208	TP-7133	TP-8122	ライムグリーン			
TP-6211	TP-7134	TP-8123	ダークブラウン			
TP-6214	TP-7135	TP-8124	アッシュブルー		56	
TP-6215	TP-7136	TP-8125	デニムブルー			
TP-6216	TP-7137	TP-8126	グレーミックス			
TP-6217	TP-7138	TP-8127	ダークブルー			

旧品番			新品番	シリーズ名	カラー	掲載ページ
6000番台	7000番台	8000番台				
TP-6095	TP-7139	TP-8128		木肌	樺 (かば)	58
TP-6096	TP-7140	TP-8129			樺 (けやき)	
TP-6097	TP-7141	TP-8130			樺 (もみ)	
—	TP-7142	廃止		七宝	パープル	—
—	TP-7143	廃止			グレー	
—	TP-7144	廃止		鱗	ブラウン	—
—	TP-7145	廃止			ライトグレー	
—	TP-7146	廃止		市松	ブルーグレー	—
—	TP-7147	廃止			グレー	
—	TP-7148	廃止		千鳥	カラー	—
—	TP-7149	廃止			ライトグレー	
TP-6187	TP-7150	TP-8131		ハルカ	ホワイト	62
—	TP-7151	TP-8132			オフホワイト	
TP-6191	TP-7152	TP-8133			ライトベージュ	
—	TP-7153	TP-8134			ソフトベージュ	
TP-6189	TP-7154	TP-8135			ピンクベージュ	
TP-6192	TP-7155	廃止			ベージュ	
TP-6188	TP-7156	TP-8136			アイボリー	
TP-6190	TP-7157	TP-8137			パールグリーン	
TP-6193	TP-7158	廃止			ブラウン	
—	TP-7159	TP-8138			アッシュグレー	
—	TP-7160	廃止		チェリーブラウン		
—	TP-7161	TP-8139		リセモ	ホワイト	66
—	TP-7162	TP-8140			オフホワイト	
—	TP-7163	TP-8141			グレージュ	
—	TP-7164	TP-8142			サンドベージュ	
—	TP-7165	廃止			イエロー	
—	TP-7166	廃止			パールグリーン	
—	TP-7167	廃止			ピンクベージュ	
—	TP-7168	TP-8143		一葉	ホワイト	70
—	TP-7169	TP-8144			オフホワイト	
—	TP-7170	TP-8145			ライトグレー	
—	TP-7171	TP-8146			ソフトブラウン	
—	TP-7172	廃止			イエロー	
—	TP-7173	廃止		パールグリーン		
—	TP-7174	TP-8148		トリシア	ホワイト	78
TP-6501	TP-7501	TP-8501		シェラ	ホワイト	128
TP-6502	TP-7502	TP-8504			アイボリー	
TP-6503	TP-7503	TP-8505			ベージュ	
TP-6504	TP-7504	廃止			オールドローズ	
TP-6505	TP-7505	廃止			ピンク	
TP-6506	TP-7506	廃止			グリーン	
TP-6507	TP-7507	TP-8506			ブラウン	
TP-6508	TP-7508	廃止			パープル	
TP-6509	TP-7509	TP-8503			ブラック	
TP-6001	廃止	廃止		イチマツ	ホワイト	—
TP-6002	廃止	廃止			グレー	—
TP-6003	廃止	廃止		竹	ライトグレー	—
TP-6004	廃止	廃止			グリーン	
TP-6005	廃止	廃止		ウロコ模様	パープル	—
TP-6006	廃止	廃止			ブルー	
TP-6007	廃止	廃止		あられ	ダークグリーン	—
TP-6008	廃止	廃止			ベージュ	
TP-6009	廃止	廃止		梅	ホワイト	—
TP-6010	廃止	廃止			ライトグレー	
TP-6011	廃止	廃止		柿と小夏	ベージュ	—
TP-6012	廃止	廃止			ライトグレー	
TP-6063	廃止	廃止		奏	ホワイト	—
TP-6064	廃止	廃止			アイボリー	
TP-6065	廃止	廃止			サンドベージュ	
TP-6066	廃止	廃止			イエローアイボリー	
TP-6067	廃止	廃止			エクリュ	
TP-6068	廃止	廃止			グリーンベージュ	
TP-6069	廃止	廃止			キャメル	
TP-6070	廃止	廃止			ブラウン	
TP-6071	廃止	廃止			チャコール	
TP-6072	廃止	廃止			ピンクベージュ	
TP-6073	廃止	廃止			パウダーブルー	
TP-6074	廃止	廃止			アッシュローズ	
TP-6075	廃止	廃止			アッシュパープル	
TP-6076	廃止	廃止			モーヴ	

旧品番			新品番	シリーズ名	カラー	掲載ページ
6000番台	7000番台	8000番台				
TP-6077	廃止	廃止		奏	アッシュブラック	—
TP-6091	廃止	廃止		透	スノーホワイト	—
TP-6092	廃止	廃止			ススキホワイト	
TP-6093	廃止	廃止			スノーベージュ	
TP-6094	廃止	廃止			ススキベージュ	
TP-6106	廃止	廃止		マニッシュ (旧シリーズ名： コルトマニッシュ)	ホワイト	—
TP-6107	廃止	廃止			ピスタチオ	
TP-6108	廃止	廃止			モスグリーン	
TP-6109	廃止	廃止			ライトグレー	
TP-6110	廃止	廃止			ベージュ	
TP-6111	廃止	廃止			シャトルルーズ	
TP-6112	廃止	廃止			オフホワイト	
TP-6113	廃止	廃止			オールドブルー	
TP-6114	廃止	廃止			バンブーグリーン	
TP-6115	廃止	廃止			スタンプレッド	
TP-6116	廃止	廃止		サクスペル	—	
TP-6117	廃止	廃止		スレートグレー		
TP-6118	廃止	廃止		クリーム		セレット
TP-6119	廃止	廃止		ハニーイエロー		
TP-6120	廃止	廃止		ライトベージュ		
TP-6121	廃止	廃止		モスグレー		
TP-6122	廃止	廃止		ピンクベージュ	—	
TP-6123	廃止	廃止		ブルーグレー		
TP-6124	廃止	廃止		ホワイト		トリアスピスタ
TP-6125	廃止	廃止		アイボリー		
TP-6126	廃止	廃止		ピンク		
TP-6127	廃止	廃止		ベージュ		
TP-6128	廃止	廃止		グレーベージュ		
TP-6129	廃止	廃止		ウォームベージュ		
TP-6130	廃止	廃止		ダークブラウン		
TP-6131	廃止	廃止		ダークネイビー		
TP-6132	廃止	廃止		ベビーピンク	—	
TP-6133	廃止	廃止		イエロー		
TP-6134	廃止	廃止		ライトグリーン		
TP-6135	廃止	廃止		パウダーブルー		
TP-6136	廃止	廃止		ジャスミン	—	
TP-6137	廃止	廃止		パールグリーン		
TP-6138	廃止	廃止		ベビーブルー		
TP-6154	廃止	廃止		ホワイト		トリアスソシエ
TP-6155	廃止	廃止		アイボリー		
TP-6156	廃止	廃止		ピンク		
TP-6157	廃止	廃止		ベージュ		
TP-6158	廃止	廃止		グレーベージュ		
TP-6159	廃止	廃止		ウォームベージュ		
TP-6160	廃止	廃止		ダークブラウン		
TP-6161	廃止	廃止		ダークネイビー	—	
TP-6177	廃止	廃止		くるみ		
TP-6178	廃止	廃止		からし		
TP-6179	廃止	廃止		木枯茶		—
TP-6180	廃止	廃止		墨色		
TP-6181	廃止	廃止		鶯		
TP-6182	廃止	廃止		焦茶	—	
TP-6183	廃止	廃止		ウォルナット		
TP-6184	廃止	廃止		コルク		
TP-6185	廃止	廃止		シャトルルーズ		—
TP-6186	廃止	廃止		カーボンブラック		
TP-6194	廃止	廃止		オフホワイト	—	
TP-6195	廃止	廃止		ソフトベージュ		
TP-6196	廃止	廃止		アッシュグレー	—	
TP-6197	廃止	廃止		チェリーブラウン		
TP-6198	廃止	廃止		香色 (こう)	—	
TP-6199	廃止	廃止		灰汁色 (あく)		
TP-6200	廃止	廃止		梅鼠 (うめねず)	—	
TP-6201	廃止	廃止		苔色 (こけ)		
TP-6202	廃止	廃止		栗色 (くり)	—	
TP-6510	廃止	廃止		ホワイト		
TP-6511	廃止	廃止		オフホワイト		
TP-6512	廃止	廃止		ソフトベージュ		
TP-6513	廃止	廃止		チェリーブラウン		
TP-6514	廃止	廃止		アッシュグレー		

機能マーク一覧

防災

防災・防火対象物(消防法で指定されたもの)は防災物品の使用が義務づけられておりますので、必ず防災物品をご採用ください。ブリーツスクリーン、ハニカムスクリーンは防災表示者として消防庁に登録されているトナーの防災物品(防災性能を有している品物)です。



防災物品ラベル



遮光



日射しを遮り、まぶしさを防ぎます。サンルームや西日の強い部屋、寝室の窓に適しています。(直射日光は防ぎますが、構造上完全な遮光はできませんので、写真の現像、焼き付け等を行う暗室には向きません)

◆NIF法(特許 第5437308号)

暗室内の電照パネル上に遮光1級のカーテンなどの試験体をかざし、全体的な光の透過の見え方、光漏れの有無や多寡を目視で判定し、光を遮断する割合により区分します。
※NIFは(一社)日本インテリア協会の略称です。

遮光1級

人の顔の表情が識別できないレベル
(遮光率) 99.99%以上

遮光2級

人の顔あるいは表情がわかるレベル
(遮光率) 99.80%以上、99.99%未満

遮光3級

人の表情はわかるが、事務作業には暗いレベル
(遮光率) 99.40%以上、99.80%未満

表記	目視度合 (イメージ)	状態説明
遮光1級 (A++)		生地からほとんど光を感じません。
遮光1級 (A+)		生地からわずかに光を感じます。
遮光1級 (A)		生地から光を感じるが、生地の織り組織や色は分かりません。
遮光1級 (B)		生地から光を感じ、生地の織り組織や色も分かります。
遮光1級 (C)		生地全体は薄明るく見えるが、人の表情が識別できない暗さです。

ホルムアルデヒド対策品



インテリアファブリックス性能評価協議会の基準に基づいたF☆☆☆☆認定品です。

はっ水



はっ水(水をはじきやすい)機能を有する生地であることを示しています。

遮熱



スクリーンに特殊な加工や素材を使用した遮熱効果を高めた商品です。(シアード)
※(一社)日本インテリア協会の認定基準を満たしていることを示すマークです。

遮熱



スクリーンに特殊な加工や素材を使用した遮熱効果を高めた商品です。(シアード以外)

断熱



スクリーンに特殊な加工や素材を使用した断熱効果を高めた商品です。

UVカット



紫外線の透過率を低減し、家具や床材の日焼け退色を軽減する加工を施した商品です。
※(一社)日本インテリア協会の認定基準を満たしていることを示すマークです。

ミラー



生地裏面に光沢のある糸を使用することで外からの光を反射し、光を取り入れながらも日中、外から室内を見えにくくした商品です。

ジョイントなし広幅対応 幅2,005mm以上



つぎ目なく広幅対応できるスクリーンです。
※つぎ目なしでできる製作サイズはスクリーンによって異なります。

グリーン購入法適合品



このマークはインテリアファブリックス産業活性化協議会の「グリーン購入法適合品」統一表示です。

住所一覽

トソー株式会社

〒104-0033 東京都中央区新川1丁目4-9

ホームページアドレス <https://www.toso.co.jp>

■ お問合せ、ご注文は下記事業所へお申しつけください。

札幌支店	〒003-0012	札幌市白石区中央2条3丁目3-10	お問合せ (営業)	TEL.011-841-3731	FAX.011-841-9926
			ご注文 (業務)	TEL.011-841-3731	FAX.011-841-3671
盛岡営業所	〒020-0134	盛岡市南青山町4-8	お問合せ (営業)	TEL.019-645-5271	FAX.019-645-5275
			ご注文 (業務)	TEL.022-288-8415	FAX.022-287-3110
仙台支店	〒984-0012	仙台市若林区六丁目の目中町31-35	お問合せ (営業)	TEL.022-288-8415	FAX.022-287-3110
郡山出張所	〒963-8034	郡山市島1-19-15 グレース光信104	ご注文 (業務)	TEL.022-288-8415	FAX.022-287-3110
新潟営業所	〒951-8154	新潟市中央区堀割町3-4 川崎ビル1F	お問合せ (営業)	TEL.025-267-1241	FAX.025-231-0506
			ご注文 (業務)	TEL.048-657-9211	FAX.048-657-9191
宇都宮営業所	〒320-0847	宇都宮市滝谷町20-20 SSビル1F	お問合せ (営業)	TEL.048-657-9221	FAX.048-657-9191
高崎出張所	〒370-0006	高崎市問屋町3-2-1-101	ご注文 (業務)	TEL.048-657-9211	FAX.048-657-9191
さいたま支店	〒330-0801	さいたま市大宮区土手町1丁目2 JA共済埼玉ビル2F	お問合せ (営業)	TEL.026-225-5901	FAX.026-225-5902
			ご注文 (業務)	TEL.048-657-9211	FAX.048-657-9191
長野営業所	〒380-0928	長野市若里1丁目21-24 八洲若里第二ビル1F	お問合せ・ご注文	TEL.0297-52-1551	FAX.0297-52-1552
つくば営業所	〒300-2494	茨城県つくばみらい市小絹551	お問合せ (営業)	TEL.03-3552-2961	FAX.03-3552-4460
東京支店	〒104-0033	東京都中央区新川1丁目16-3 住友不動産茅場町ビル2F	ご注文 (業務)	TEL.03-3552-1221	FAX.03-3552-4466
千葉営業所	〒260-0027	千葉市中央区新田町10-15 誠寿ビル1F	お問合せ (営業)	TEL.043-245-6801	FAX.043-245-6805
			ご注文 (業務)	TEL.03-3552-2242	FAX.03-3552-2243
多摩営業所	〒190-0013	立川市富士見町1丁目21-18 クラン岩崎1F	お問合せ (営業)	TEL.042-525-0431	FAX.042-525-0433
			ご注文 (業務)	TEL.03-3552-2298	FAX.03-3552-2299
横浜支店	〒222-0033	横浜市港北区新横浜2-17-2 フォーナ新横浜4F	お問合せ (営業)	TEL.045-473-2700	FAX.045-473-9660
			ご注文 (業務)	TEL.045-473-8600	FAX.045-473-9660
静岡営業所	〒422-8043	静岡市駿河区中田本町60-7	お問合せ (営業)	TEL.054-283-5011	FAX.054-283-5120
			ご注文 (業務)	TEL.045-473-8600	FAX.045-473-7727
浜松出張所	〒435-0052	浜松市東区天王町960 シャルミー102	お問合せ (営業)	TEL.053-422-5631	FAX.054-283-5120
			ご注文 (業務)	TEL.045-473-8600	FAX.045-473-7727
名古屋支店	〒466-0033	名古屋市中区台町1丁目23	お問合せ (営業)	TEL.052-858-2420	FAX.052-858-2461
			ご注文 (業務)	TEL.052-858-2421	FAX.052-858-2462
金沢営業所	〒920-0364	金沢市松島2丁目209	お問合せ (営業)	TEL.076-240-2300	FAX.076-240-3791
			ご注文 (業務)	TEL.052-858-2421	FAX.052-858-2462
京都営業所	〒604-0847	京都市中京区烏丸通押小路丸上秋野々町535 日土地京都ビル3F	お問合せ (営業)	TEL.075-252-0371	FAX.075-252-0378
			ご注文 (業務)	TEL.06-6628-6992	FAX.06-6628-6995
大阪支店	〒545-6026	大阪市阿倍野区阿倍野筋1-1-43 あべのハルクス26F	お問合せ (営業)	TEL.06-6628-6991	FAX.06-6628-6993
			ご注文 (業務)	TEL.06-6628-6992	FAX.06-6628-6994
神戸営業所	〒650-0025	神戸市中央区相生町4丁目4-14 グランダーブル2F	お問合せ (営業)	TEL.078-382-0173	FAX.078-382-0190
			ご注文 (業務)	TEL.06-6628-6992	FAX.06-6628-6996
岡山営業所	〒700-0971	岡山市北区野田3丁目23-7	お問合せ (営業)	TEL.086-244-2222	FAX.086-244-1612
			ご注文 (業務)	TEL.082-232-0438	FAX.082-232-0432
広島支店	〒733-0037	広島市西区西観音町9-7 なかよしビル1F	お問合せ (営業)	TEL.082-232-0439	FAX.082-232-0432
			ご注文 (業務)	TEL.082-232-0438	FAX.082-232-0432
高松営業所	〒760-0079	高松市松縄町50-13	お問合せ・ご注文	TEL.087-868-0434	FAX.087-868-0491
福岡支店	〒811-2414	福岡県糟谷郡篠栗町和田2丁目32-1	お問合せ (営業)	TEL.092-947-2661	FAX.092-947-2706
沖縄出張所	〒901-2127	浦添市屋富祖1-1-5 粟国店舗102	ご注文 (業務)	TEL.092-947-1419	FAX.092-947-2706
鹿児島営業所	〒890-0055	鹿児島市上荒田町39-10 RJR上荒田102	お問合せ (営業)	TEL.099-259-2911	FAX.099-259-2855
			ご注文 (業務)	TEL.092-947-1419	FAX.092-947-2706
特販営業部	東京 〒104-0033	東京都中央区新川1丁目16-3 住友不動産茅場町ビル2F	お問合せ・ご注文	TEL.03-3552-2293	FAX.03-3553-3406
	大阪 〒545-6026	大阪市阿倍野区阿倍野筋1-1-43 あべのハルクス26F	お問合せ・ご注文	TEL.06-6628-6998	FAX.06-6628-6999
営業開発部	〒103-0027	東京都中央区日本橋1-14-7 明治安田生命江戸橋ビル5F	お問合せ・ご注文	TEL.03-5255-6235	FAX.03-5255-7280
大阪営業部	東京 〒104-0033	東京都中央区新川2-12-15 ヒューリック八丁堀ビル7F	お問合せ (営業)	TEL.03-3552-1291	FAX.03-3552-1290
			ご注文 (業務)	TEL.03-3552-1661	FAX.03-3552-1290

本社、大阪支店、名古屋支店は、ショールームを併設しております。(ショールームには現物サンプルを取り揃えております。)お気軽にお越しください。

■ 本社ショールーム

〒104-0033 東京都中央区新川1丁目4-9
TEL: 03-3552-1255 営業時間: 10:00~17:30
定休日: 土・日曜日、祝祭日、夏期、年末年始

■ 大阪ショールーム

〒545-6026 大阪市阿倍野区阿倍野筋1-1-43 あべのハルクス26F
TEL: 06-6628-6991 営業時間: 10:00~17:30
定休日: 土・日曜日、祝祭日、夏期、年末年始

■ 名古屋ショールーム

〒466-0033 愛知県名古屋市中区台町1-23
TEL: 052-858-2420 営業時間: 10:00~17:30
定休日: 土・日曜日、祝祭日、夏期、年末年始



トソーは環境保全の国際規格である、ISO14001を認証取得しています。「住生活文化の向上に貢献する」との企業理念のもと、地球環境と水と緑の豊かな常緑地域社会に調和した環境保全に努め、環境に配慮したより良い事業活動を推進し、環境共生社会の実現を目指します。



世界基準の品質。トソーは品質保証システムの国際規格であるISO9001を認証取得しています。



生分解機能にすぐれ、再生紙への処理がしやすい植物油インキを使用し、地球環境保全に貢献しています。

オレフィン系フィルム使用

このカタログの表紙にはオレフィン系フィルムを使用しており、燃やしても有毒ガスが発生しません。

- 製品写真の色は印刷のため、現物とは多少異なる場合があります。
- 諸般の事情により、予告なく仕様変更、廃止を行う場合がありますのでご了承ください。
- 使用上の誤り、または不当な修理・改造および純正品以外の使用による故障や損傷については、責任を負いかねますのでご了承ください。
- 価格には消費税・取付工事費は含まれておりません。(2022年6月現在)

製品保証について [安心の3年間保証]

当製品は厳密な品質管理のもとでお届けしておりますが、万一ご購入後3年以内に取扱説明書・本体注意ラベル・タグに従った正常な使用状態で故障した場合は無料で修理いたします。(スクリーン部・ルーバー部は対象外)アフターサポート規定につきましては取扱説明書をご覧ください。
※当社が指定する消耗部品の保証期間は1年となります。

お願い

平成9年12月から「廃棄物の処理及び清掃に関する法律」(廃棄物処理法)が改正されましたので、新見本帳発行に伴い不用品となった見本帳につきましても、産業廃棄物としての取扱いが必要となりました。従いまして、しかるべき資格を有する産業廃棄物処理業者に直接廃棄を委託していただきますようお願い申し上げます。当業界では、従来同様廃棄物の適切な処理をさらに推進していく所存です。貴社のご理解とご協力をお願い申し上げます。

(一社)日本インテリア協会
トソー株式会社

PLEATS SCREEN HONEYCOMB SCREEN

窓辺をかえる、明日が変わる。

TOSO