

# VINYL CURTAIN

ビニールカーテン・ネットカーテン・クリアロールスクリーン・カーテンレール



## CONTENTS

ビニールカーテン……………	9	クリアロールスクリーン……………	37
ビニールカーテン 対応レール……………	19	関連製品 ターポリンカーテン……………	41
間仕切ポール……………	27	のれんカーテン……………	42
ネットカーテン……………	33		

## ビニールカーテン施工イメージ

工場や倉庫、オフィス、店舗先などで多く採用されているビニールカーテン。  
丈夫さと機能性を兼ね備え、間仕切りとしてだけでなく、冷暖房の効率アップを目的としてもお使いいただけます。

### ■ 工場・倉庫・事務所

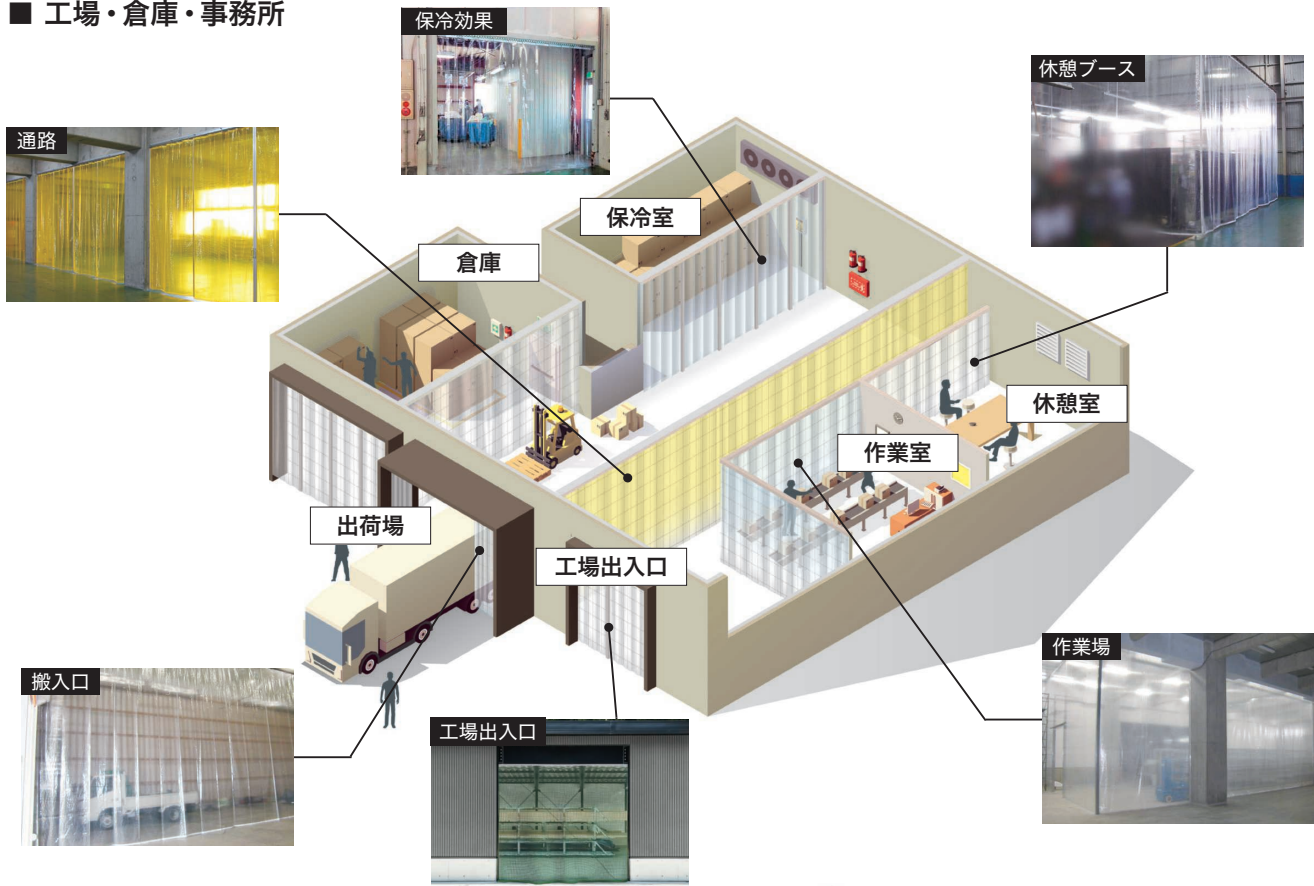

### ■ 店舗・商業施設



■ 医療・福祉施設

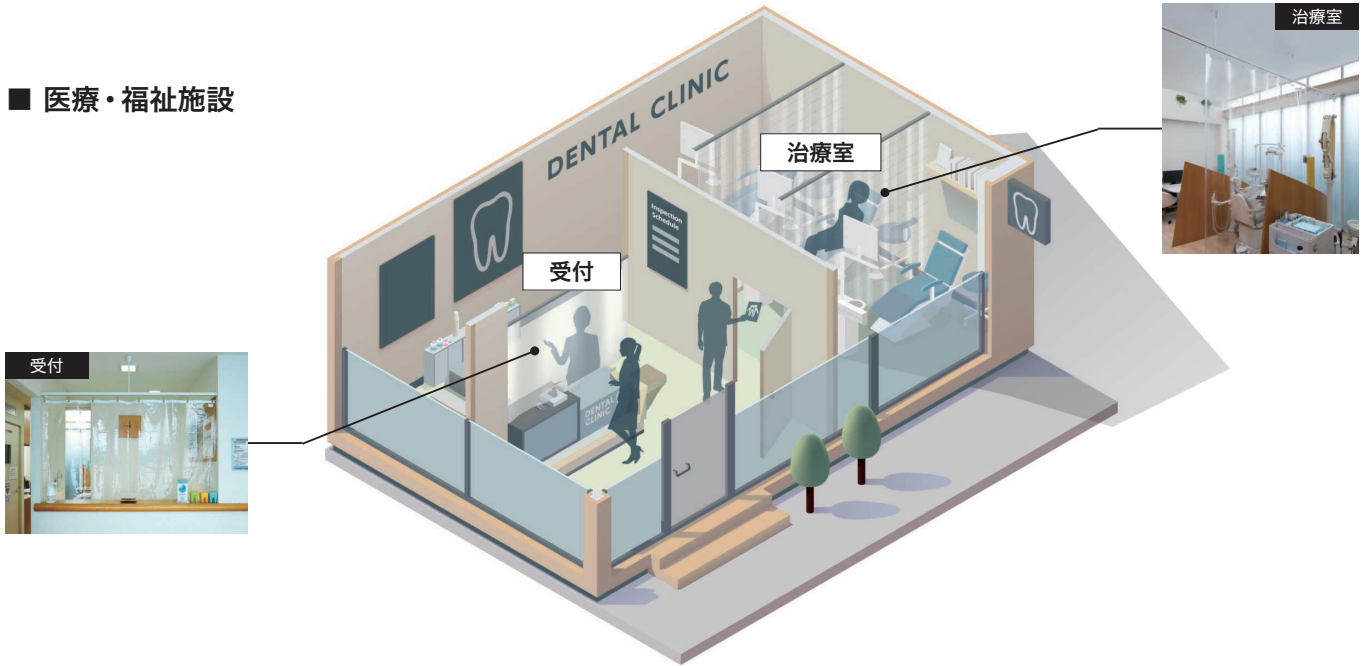

■ 文教施設

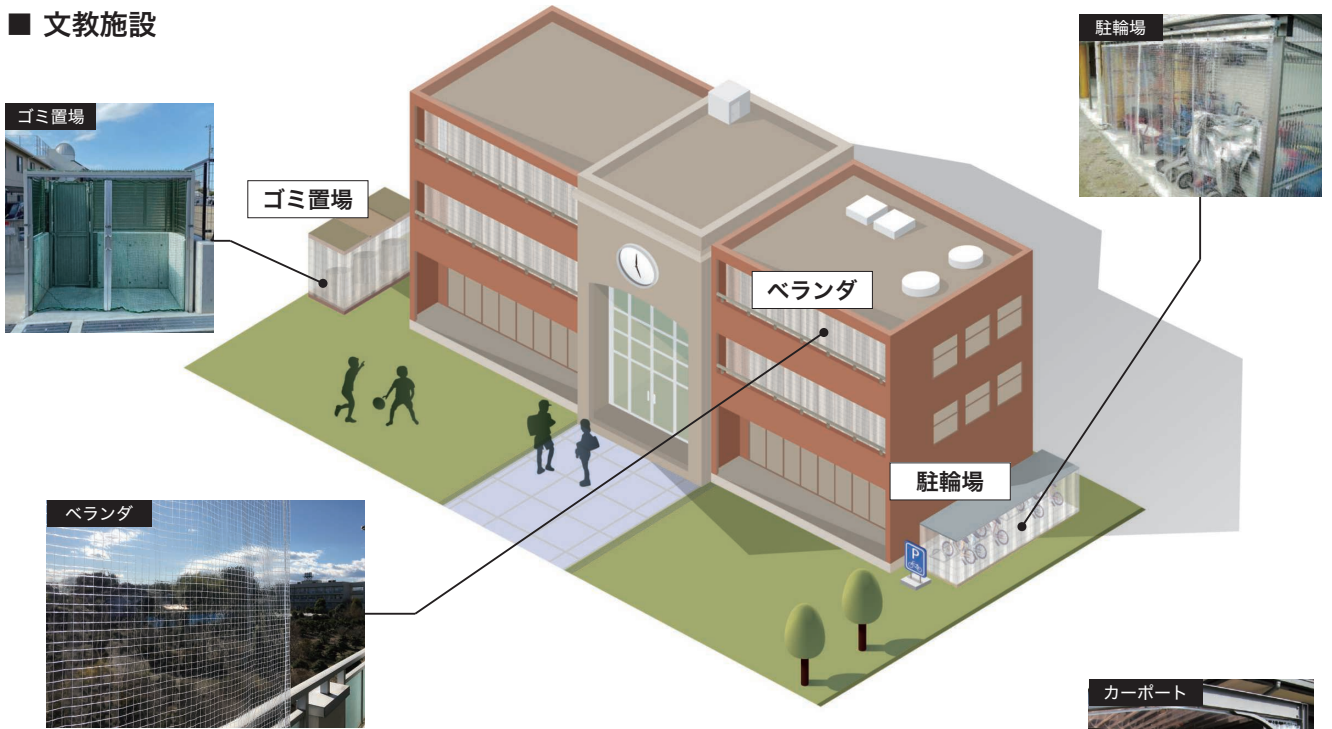

■ 住宅

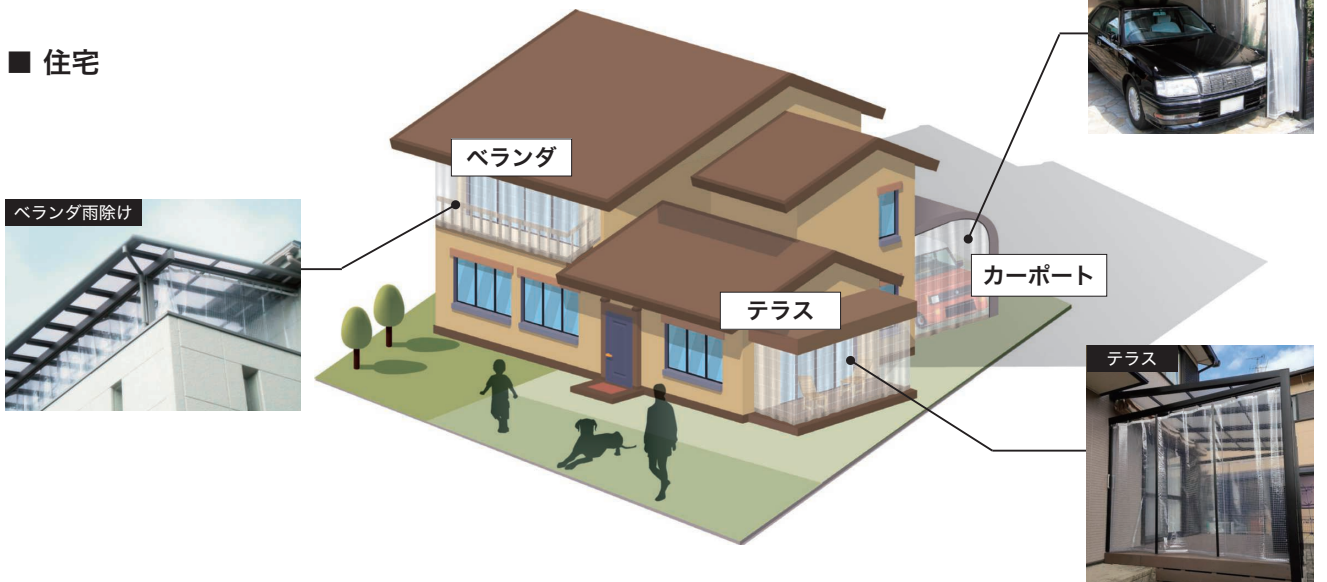

# 施工事例 ビニールカーテン/ネットカーテン/ターポリンカーテン/のれんカーテン

さまざまなシーンに対応できるラインナップです。省エネ効果が高いビニールカーテンで、快適空間を。

## ■ 工場・倉庫・出入り口



雨・風除け 防塵 ビニールカーテン/間仕切ポール



雨・風除け 防塵 ビニールカーテン



雨・風除け 防塵 ビニールカーテン/間仕切ポール



雨・風除け 防塵 ビニールカーテン/間仕切ポール



雨・風除け 防塵 防虫 ビニールカーテン/間仕切ポール

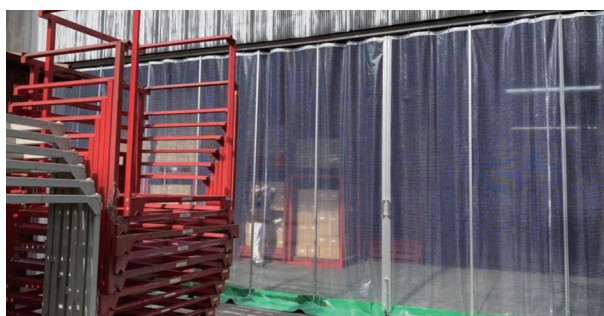

雨・風除け 防塵 ビニールカーテン/間仕切ポール



雨・風除け 保温・保冷 防塵 防虫 のれんカーテン



防鳥 ネットカーテン/間仕切ポール

■ 工場内作業場・間仕切り



保温・保冷 防塵 ビニールカーテン



保温・保冷 飛散防止 防塵 ビニールカーテン/間仕切ポール



粉塵飛散防止 ビニールカーテン



保温・保冷 防塵 ビニールカーテン/間仕切ポール



保温・保冷 防塵 ビニールカーテン(ジャバラ加工)/間仕切ポール



保温・保冷 防塵 ビニールカーテン/間仕切ポール



保温・保冷 防塵 防虫 のれんカーテン

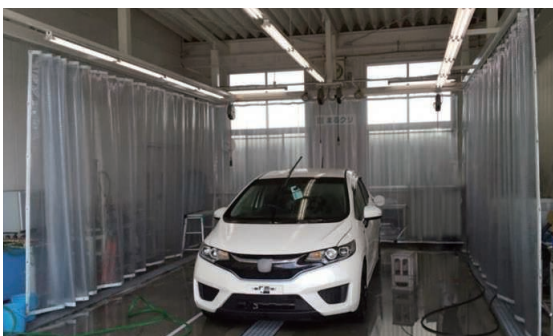

間仕切り ビニールカーテン



保温・保冷 ビニールカーテン



間仕切り ネットカーテン/間仕切ポール

■ 店舗・商業施設



雨・風除け 保温・保冷 ビニールカーテン



雨・風除け 保温・保冷 ビニールカーテン



雨・風除け 保温・保冷 ビニールカーテン/間仕切ボール



雨・風除け 保温・保冷 ビニールカーテン



雨・風除け 保温・保冷 ビニールカーテン



防犯 ネットカーテン



雨・風除け 保温・保冷 ビニールカーテン/間仕切ボール

■ 商業施設・野外施設



雨・風除け 保温・保冷 ビニールカーテン



雨・風除け 保温・保冷 ターポリンカーテン



雨・風除け 保温・保冷

ビニールカーテン



雨・風除け 保温・保冷 ビニールカーテン

■ 医療・福祉施設



間仕切り ビニールカーテン



間仕切り ビニールカーテン

■ 住宅



雨・風除け 防塵 ビニールカーテン



雨・風除け 防塵 ビニールカーテン



雨・風除け 防塵  
ビニールカーテン

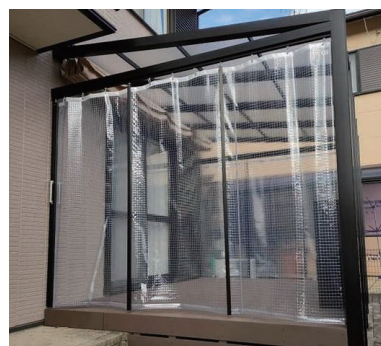

雨・風除け 防塵 ビニールカーテン/  
間仕切ポール



雨・風除け 防塵 ビニールカーテン



雨・風除け 防塵 防雪 ビニールカーテン



防塵 ビニールカーテン



防鳥 ネットカーテン/間仕切ポール



防鳥 ネットカーテン/間仕切ポール



■ 文教施設



雨・風除け 保温・保冷 ビニールカーテン



雨・風除け 防塵 ビニールカーテン

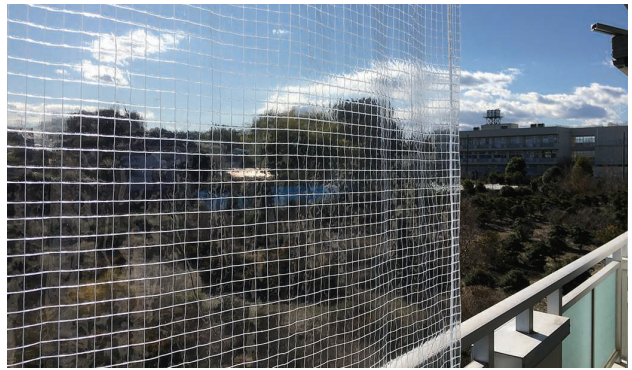

雨・風除け 防塵 ビニールカーテン



保温・保冷 間仕切り ビニールカーテン/間仕切ボール



防塵 防犯 ビニールカーテン



防鳥 ネットカーテン/間仕切ボール

# ビニールカーテン

ビニールカーテンには多彩な機能が施されています。屋外でも使用できる耐候タイプ、寒冷地でも硬くならない耐寒タイプ、虫を寄せ付けない防虫タイプ、静電気を防ぐ帯電防止タイプ、抗菌タイプなど、目的に合わせて効果を発揮します。



ビニールカーテン:TC-1055  
カーテンレール:TO-40 ステンレス

## 設置場所に合わせたビニールカーテン・カーテンレール推奨品

設置場所	推奨ビニールカーテン品番		推奨 カーテンレール	特長	
	透明糸入り	透明			
工場・倉庫事務所	出入り口	TC-1155	TC-2250	TO-40	雨風にさらされる開口の大きい場所は、対候性能の高いビニールカーテンが向いています。
	作業場・通路間仕切り	TC-1230	TC-2130	大型	工場内などでは、ビニールカーテン表面にホコリ等が付着するのを抑える帯電防止があるタイプがおすすめです。
店舗・商業施設	テラス席仕切り・出入り口	TC-1155	TC-2250	TO-40	店舗内の様子を外から視認しやすいのが透明、しづらいのが糸入りになります。
	店内間仕切り	TC-1230	TC-2330	中型	衛生環境を求められる場所は、抗菌性能のあるビニールカーテンが適しています。
医療・福祉施設	受付	—	TC-2630	ニューリブ	対面で接客される際の間仕切り用途では、透明で視認性の良いビニールカーテンが向いています。
	透折室・治療室	TC-1230	TC-2430	ニューリブ	病室や治療室等では、まわりからの視線を遮るために、くもりがかったビニールカーテンがおすすめです。
文教施設	出入り口・駐輪場	TC-1047	TC-2250	TO-40	雨風にさらされる開口の大きい場所は、対候性能の高いビニールカーテンが適しています。
	ゴミ捨て場	TC-1130	TC-2230	TO-40	防虫性能のあるビニールカーテンは、虫の誘引を抑制したい場所に向いています。
住宅	テラス	TC-1055	TC-2050	TO-40	雨風にさらされる開口の大きい場所は、耐候性能の高いビニールカーテンがおすすめです。
	カーポート	TC-1155	TC-2250	TO-40	

※上記例はあくまで推奨のビニールカーテン、カーテンレールのため、現場の状況に応じてシート及びレールの選定をお願いいたします。

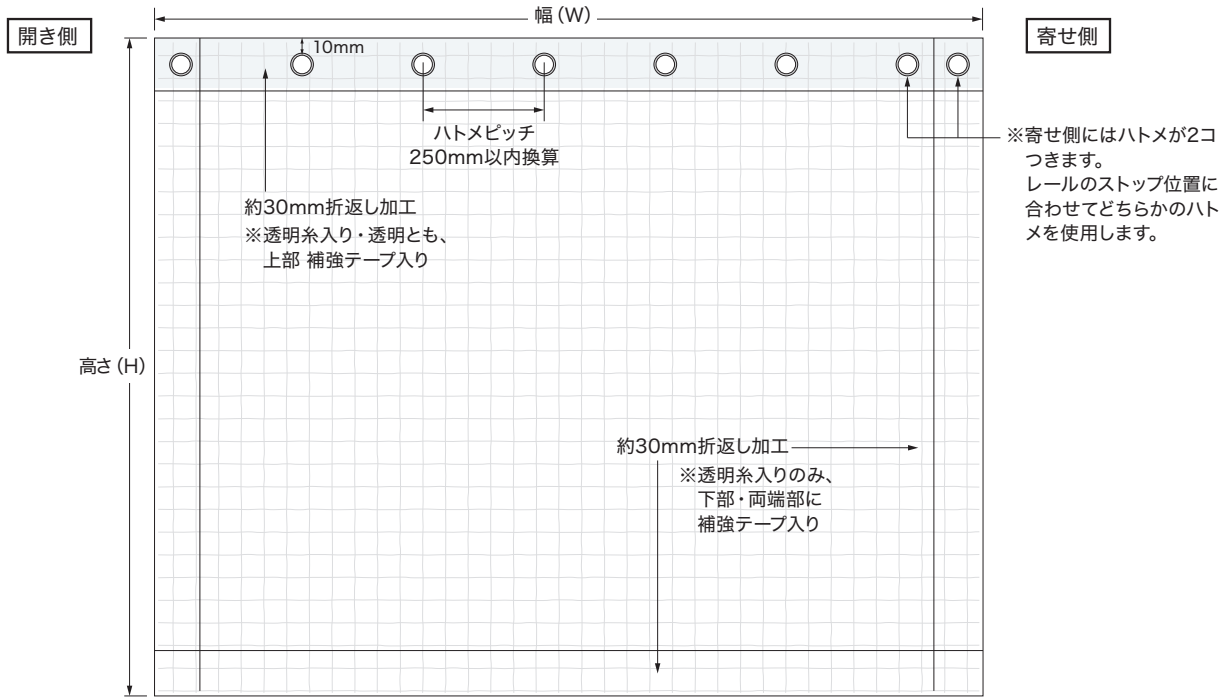

各部詳細 (標準仕様)



●ハトメ

真鍮製 #25(内径φ9 / 外径φ19)  
 ビニールカーテン天面からハトメ掛り部まで約10mm。  
 ※ハトメ間隔の標準は250mmです。

製作寸法3,090mm片開きの場合、  
 $3,090\text{mm} \div 250\text{mm} = 12.36$   
 ↓  
 ハトメ13コ+1+1(ストップ用)=15コ



●Sカン(スチール)

ランナーストップとハトメをつなぐ部品として使用します。  
 ※ビニールカーテンをご注文の場合ストップ用として、片開きは1コ、両開きは2コ、同梱されます。  
 スイングランナー、ランナーで吊るす際は別途必要となります。

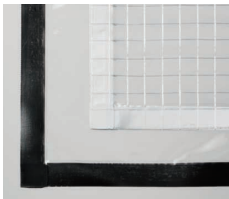

●補強テープ(白・黒) ※標準は白

負荷が加わる端部に補強テープを入れることでシートの破れ、破損の防止となり強度、耐久性が向上します。  
 ※透明糸入りの場合は、四方に入ります。  
 ※透明の場合は、上部のみに入ります。



●折返し加工(約30mm)

シート端面を折り返すことにより、接触や擦れによるシートの破れ、破損の防止となり、耐久性が向上します。

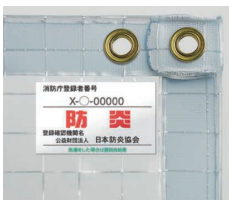

●防災物品ラベル

防災機能を持つビニールカーテンには防災物品ラベルが貼り付けられます。  
 ※寄せ側に貼られます。

製品サイズについて

開口寸法に、幅は3%程度を加えてください。高さは裾上り20mm程度が一般的です。  
 ビニールカーテンは製品の特性上、使用環境により伸縮が発生する可能性があります。  
 ※ご発注方法は、P.18をご確認ください。

隙間シート (オプション仕様)



隙間シート装着時イメージ

- 防塵、防寒の対策として、ビニールカーテン上部に隙間シートを取り付けることができます。隙間シートはビニールカーテンと共シートになります。
- 隙間シートの価格は、P.13～16の各品番ごとの価格表でご確認ください。
- ビニールカーテン注文時に、あわせてご発注ください。(P.18参照)
- カーテンレールは、隙間シートレールをご使用ください。(P.25参照)

## オプション加工



### ●面ファスナー（白）加工

めし合わせの隙間風を抑えます。  
カーテンを壁面などに固定したい時にも  
使います。

[価格] 25mm巾 ¥4,900/m  
※オス、メセット加工

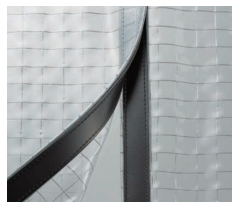

### ●マグネット加工

壁との隙間や、めし合わせの隙間風  
を抑えます。マグネットランナーの  
代わりに使用します。

[価格] 1本 ¥6,100/m  
2本 ¥12,200/m

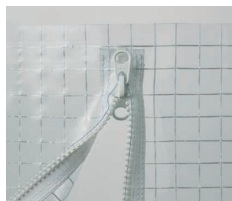

### ●スリットファスナー加工

比較的小さな荷物を出し入れする場所  
におすすめです。

[価格] ¥8,800/m  
※R加工は別途見積りになります。



### ●オープンファスナー加工

必要な時のみ開閉できます。密閉度を  
高めたい際に使用します。

[価格] ¥12,200/m  
※R加工は別途見積りになります。

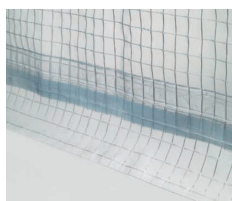

### ●下部隙間隠しスカート加工

カーテンと床面の隙間風を抑えるのに  
有効です。現場でのカットが可能です。

[価格] 別途お問合せ下さい。  
※寸法指定が必要です。



### ●ステンレス製ハトメ加工

[価格] ¥330/カ所

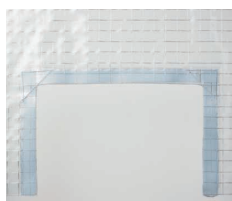

### ●シート切込み加工

障害物のある場所に合わせて加工  
します。

[価格] ¥5,500/カ所  
※寸法指定が必要です。



### ●共生地タッセル加工

ビニールカーテンと共生地で  
お作りします。

[価格] ¥5,500/本

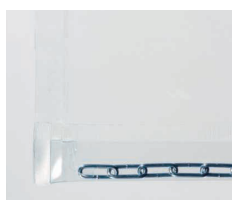

### ●下部チェーン（重り）加工

風によるバタつきを軽減します。

[価格] スチール製 ¥4,400/m  
ステンレス製 ¥9,300/m

※下部折返し部に重りが挿入されています。  
※写真は透明シートの場合の標準仕様。

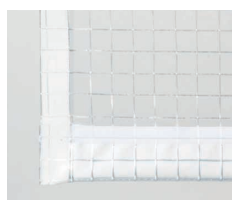

### ●下部カバー付きチェーン（重り）加工

風によるバタつきを軽減し、チェーンを  
保護します。

[価格] スチール製 ¥4,400/m  
ステンレス製 ¥9,300/m

※写真は糸入りシートの場合の標準仕様。  
※カバーの色は補強テープと同色になります。



### ●ジャバラ加工

ビニールカーテンをきれいに  
折りたたんで、収納できます。

[価格] 別途お問合せ下さい。

## オプションパーツ



### ●バックル付タッセルベルト

[価格] ¥2,800/本  
※25mm巾 L2.0m  
カラー/ブラック、ホワイト



### ●ステンレス製Sカーン

[価格] ¥330/コ

重量の目安

透明糸入り

ビニールカーテン種類			大型レール +カラビナランナー	中型レール +カラビナランナー
品番	厚さ(mm)	質量(g/m <sup>2</sup> )	許容荷重	許容荷重
TC-1030	0.30	400	片開きで 50kg ※クリップ付き ブラケットプレート 使用時は40kg	片開きで 30kg
TC-1047	0.47	360		
TC-1055	0.55	700		
TC-1130	0.30	400		
TC-1155	0.55	700		
TC-1230	0.30	400		

透明

ビニールカーテン種類			大型レール +カラビナランナー	中型レール +カラビナランナー
品番	厚さ(mm)	質量(g/m <sup>2</sup> )	許容荷重	許容荷重
TC-2050	0.50	670	片開きで 50kg ※クリップ付き ブラケットプレート 使用時は40kg	片開きで 30kg
TC-2130	0.30	395		
TC-2230	0.30	380		
TC-2250	0.50	660		
TC-2330	0.30	400		
TC-2430	0.30	400		
TC-2630	0.30	400		

機能別特長

 <p><b>防火</b> 自己消化性があり燃え広がらない性能を有します。 当カタログ掲載品は全て防火品です。</p> <p><b>おすすめ場所</b> 不特定多数の人が出入りする建築物全般</p>	 <p><b>防虫</b> 虫の感じる光の波長(UV波長域)をカットすることで 虫の誘引を抑制します。</p> <p><b>おすすめ場所</b> 食品工場/倉庫/飲食店/市場/園芸店/公共施設/ 喫煙所・休憩所</p>
 <p><b>耐寒</b> ビニールは温度の影響を受けやすく低温環境下では硬くなり ます。硬化すると開閉操作が困難になるだけでなく亀裂 が生じる原因にもなります。耐寒性能付きの製品は低温時 の硬化を抑制し、寒冷地でも開閉が容易にできます。</p> <p><b>おすすめ場所</b> 寒冷地/冷蔵倉庫</p>	 <p><b>帯電防止</b> 開閉時に発生する静電気を大気中の水分に逃がし、シート 表面のホコリ等の付着を抑えます。</p> <p><b>おすすめ場所</b> 精密機器・部品工場/コンピューター・サーバールーム/ 食品工場/病院</p>
 <p><b>耐候</b> 紫外線、風雨、温度変化による変質や劣化を起こしにくく する耐候安定剤の配合を施しています。</p> <p><b>おすすめ場所</b> 屋外(工場/倉庫/飲食店・店舗/公共施設/教育学校施設/ 喫煙所・休憩所)</p>	 <p><b>抗菌</b> 表面に付着した菌の増殖を抑制します。衛生環境が求められる 場所に適しています。</p> <p><b>おすすめ場所</b> 食品工場/飲食店/病院</p>

製品対応表

品番	色相	厚さ	強度の目安	防火	防虫	耐寒	帯電防止	耐候	抗菌
TC-1030	透明糸入り	0.30mm	☆☆	○	—	—	—	—	—
TC-1047	透明糸入り	0.47mm	☆☆☆	○	—	—	—	○	—
TC-1055	透明糸入り	0.55mm	☆☆☆	○	—	○	—	—	—
TC-1130	透明糸入りイエロー	0.30mm	☆☆	○	○	○	—	—	—
TC-1155	透明糸入り	0.55mm	☆☆☆	○	—	○	○	○	—
TC-1230	透明糸入り	0.30mm	☆☆	○	—	○	○	—	○
TC-2050	透明	0.50mm	☆☆	○	—	—	○	—	—
TC-2130	透明	0.30mm	☆	○	—	—	○	—	—
TC-2230	透明オレンジ	0.30mm	☆	○	○	—	—	—	—
TC-2250	透明	0.50mm	☆☆	○	—	○	—	○	—
TC-2330	透明	0.30mm	☆	○	—	—	○	—	○
TC-2430	透明ナシジ	0.30mm	☆	○	—	—	○	—	—
TC-2630	透明	0.30mm	☆	○	—	—	—	—	—

※ビニールカーテンは全て日本製です。

※TC-1030～TC-1230、TC-2230、TC-2250は欧州連合(EU)のRoHS2指令に適合しています。

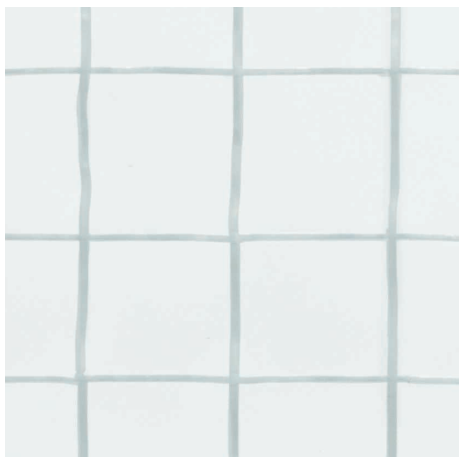

TC-1030  
厚さ: 0.3mm



TC-1030 厚さ: 0.3mm

ビニールカーテン		単位: 円 (税別)			
高さ(mm)	幅(mm)	600~1,900	1,910~3,850	3,860~5,900	5,910~7,950
500 ~ 2,000		<b>20,600</b>	<b>40,700</b>	<b>59,900</b>	<b>78,100</b>
2,010 ~ 3,000		<b>30,800</b>	<b>61,100</b>	<b>89,700</b>	<b>117,100</b>
3,010 ~ 4,000		<b>41,200</b>	<b>81,300</b>	<b>119,600</b>	<b>156,100</b>
4,010 ~ 5,000		<b>51,400</b>	<b>101,700</b>	<b>149,400</b>	<b>195,200</b>

※幅・高さともに10mm単位でオーダーできます。  
※価格は、片開き両開きともに同価格となります。

隙間シート		単位: 円 (税別)			
高さ(mm)	幅(mm)	600~1,900	1,910~3,850	3,860~5,900	5,910~7,950
190		<b>10,800</b>	<b>21,600</b>	<b>32,400</b>	<b>43,200</b>

※表裏2枚セットの価格です。

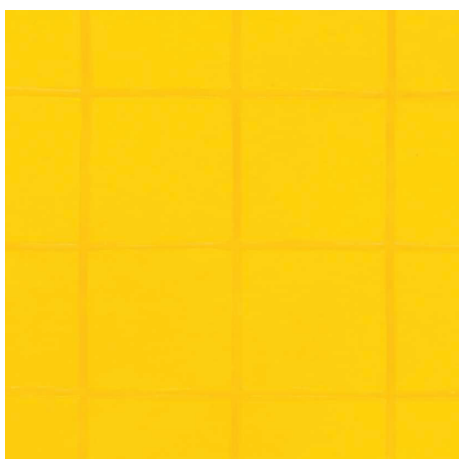

TC-1130  
厚さ: 0.3mm



TC-1130 厚さ: 0.3mm

ビニールカーテン		単位: 円 (税別)			
高さ(mm)	幅(mm)	600~1,900	1,910~3,850	3,860~5,900	5,910~7,950
500 ~ 2,000		<b>27,100</b>	<b>53,600</b>	<b>78,800</b>	<b>102,900</b>
2,010 ~ 3,000		<b>40,600</b>	<b>80,500</b>	<b>118,200</b>	<b>154,300</b>
3,010 ~ 4,000		<b>54,200</b>	<b>107,200</b>	<b>157,600</b>	<b>205,700</b>
4,010 ~ 5,000		<b>67,700</b>	<b>134,000</b>	<b>196,900</b>	<b>257,100</b>

※幅・高さともに10mm単位でオーダーできます。  
※価格は、片開き両開きともに同価格となります。

隙間シート		単位: 円 (税別)			
高さ(mm)	幅(mm)	600~1,900	1,910~3,850	3,860~5,900	5,910~7,950
190		<b>12,400</b>	<b>24,800</b>	<b>37,200</b>	<b>49,600</b>

※表裏2枚セットの価格です。



TC-1230  
厚さ: 0.3mm



TC-1230 厚さ: 0.3mm

ビニールカーテン		単位: 円 (税別)			
高さ(mm)	幅(mm)	600~1,900	1,910~3,850	3,860~5,900	5,910~7,950
500 ~ 2,000		<b>29,700</b>	<b>58,800</b>	<b>86,400</b>	<b>112,700</b>
2,010 ~ 3,000		<b>44,600</b>	<b>88,000</b>	<b>129,500</b>	<b>169,000</b>
3,010 ~ 4,000		<b>59,400</b>	<b>117,400</b>	<b>172,600</b>	<b>225,200</b>
4,010 ~ 5,000		<b>74,300</b>	<b>146,700</b>	<b>215,800</b>	<b>281,500</b>

※幅・高さともに10mm単位でオーダーできます。  
※帯電防止品は若干くもりが入る場合があります。  
※価格は、片開き両開きともに同価格となります。

隙間シート		単位: 円 (税別)			
高さ(mm)	幅(mm)	600~1,900	1,910~3,850	3,860~5,900	5,910~7,950
190		<b>14,800</b>	<b>29,600</b>	<b>44,400</b>	<b>59,200</b>

※表裏2枚セットの価格です。



TC-1047  
厚さ: 0.47mm



## TC-1047 厚さ: 0.47mm

高さ(mm) \ 幅(mm)	600~1,900	1,910~3,850	3,860~5,900	5,910~7,950
500 ~ 2,000	<b>32,400</b>	<b>64,000</b>	<b>93,900</b>	<b>122,800</b>
2,010 ~ 3,000	<b>48,400</b>	<b>95,900</b>	<b>140,700</b>	<b>184,100</b>
3,010 ~ 4,000	<b>64,600</b>	<b>127,800</b>	<b>187,600</b>	<b>245,500</b>
4,010 ~ 5,000	<b>80,800</b>	<b>159,800</b>	<b>234,600</b>	<b>306,800</b>

※幅・高さともに10mm単位でオーダーできます。  
※価格は、片開き両開きともに同価格となります。

高さ(mm) \ 幅(mm)	600~1,900	1,910~3,850	3,860~5,900	5,910~7,950
190	<b>16,000</b>	<b>32,000</b>	<b>48,000</b>	<b>64,000</b>

※表裏2枚セットの価格です。



TC-1055  
厚さ: 0.55mm



## TC-1055 厚さ: 0.55mm

高さ(mm) \ 幅(mm)	600~1,900	1,910~3,850	3,860~5,900	5,910~7,950
500 ~ 2,000	<b>33,700</b>	<b>66,600</b>	<b>97,700</b>	<b>127,600</b>
2,010 ~ 3,000	<b>50,400</b>	<b>99,800</b>	<b>148,000</b>	<b>191,400</b>
3,010 ~ 4,000	<b>67,300</b>	<b>133,000</b>	<b>195,400</b>	<b>255,200</b>
4,010 ~ 5,000	<b>84,000</b>	<b>166,300</b>	<b>244,400</b>	<b>319,000</b>

※幅・高さともに10mm単位でオーダーできます。  
※価格は、片開き両開きともに同価格となります。

高さ(mm) \ 幅(mm)	600~1,900	1,910~3,850	3,860~5,900	5,910~7,950
190	<b>19,600</b>	<b>39,200</b>	<b>58,800</b>	<b>78,400</b>

※表裏2枚セットの価格です。

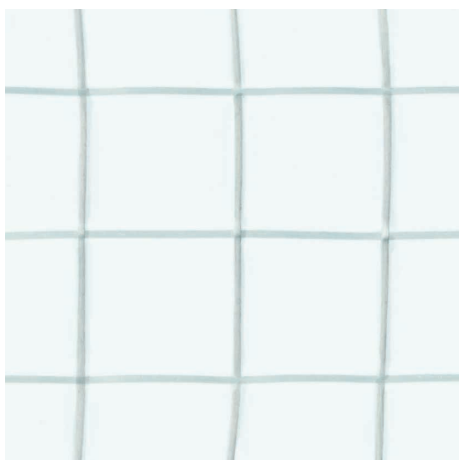

TC-1155 **NEW**  
厚さ: 0.55mm



## TC-1155 厚さ: 0.55mm **NEW**

高さ(mm) \ 幅(mm)	600~1,900	1,910~3,850	3,860~5,900	5,910~7,950
500 ~ 2,000	<b>37,000</b>	<b>73,300</b>	<b>107,500</b>	<b>140,400</b>
2,010 ~ 3,000	<b>55,500</b>	<b>109,800</b>	<b>162,800</b>	<b>210,600</b>
3,010 ~ 4,000	<b>74,100</b>	<b>146,300</b>	<b>215,000</b>	<b>280,800</b>
4,010 ~ 5,000	<b>92,400</b>	<b>183,000</b>	<b>268,900</b>	<b>350,900</b>

※幅・高さともに10mm単位でオーダーできます。  
※価格は、片開き両開きともに同価格となります。

高さ(mm) \ 幅(mm)	600~1,900	1,910~3,850	3,860~5,900	5,910~7,950
190	<b>21,500</b>	<b>43,200</b>	<b>64,500</b>	<b>86,000</b>

※表裏2枚セットの価格です。

- ビニールカーテンのサンプル写真は実物大です。
- ビニールカーテンは製品の特性上、使用環境により伸縮が発生する可能性があります。
- オプション加工、オプションパーツの価格、詳細については、P.11をご覧ください。
- ビニールシートのみ(縫製加工なし)のご注文も可能です。価格は別途見積りとなります。
- 価格には、施工費・配送費は含まれておりません。別途見積りとなります。



TC-2630  
厚さ: 0.3mm



TC-2630 厚さ: 0.3mm

ビニールカーテン

単位: 円 (税別)

高さ(mm)	幅(mm)	600~1,740	1,750~3,500	3,510~5,300	5,310~7,100
500 ~ 2,000		<b>32,600</b>	<b>51,900</b>	<b>74,200</b>	<b>100,900</b>
2,010 ~ 3,000		<b>45,000</b>	<b>73,900</b>	<b>104,100</b>	<b>144,300</b>
3,010 ~ 4,000		<b>57,700</b>	<b>95,200</b>	<b>140,300</b>	<b>193,000</b>
4,010 ~ 5,000		<b>70,400</b>	<b>118,500</b>	<b>174,300</b>	<b>229,600</b>

※幅・高さともに10mm単位でオーダーできます。  
※価格は、片開き両開きともに同価格となります。

隙間シート

単位: 円 (税別)

高さ(mm)	幅(mm)	600~1,740	1,750~3,500	3,510~5,300	5,310~7,100
190		<b>11,600</b>	<b>23,200</b>	<b>34,800</b>	<b>46,400</b>

※表裏2枚セットの価格です。



TC-2130  
厚さ: 0.3mm



TC-2130 厚さ: 0.3mm

ビニールカーテン

単位: 円 (税別)

高さ(mm)	幅(mm)	600~1,740	1,750~3,500	3,510~5,300	5,310~7,100
500 ~ 2,000		<b>40,700</b>	<b>65,900</b>	<b>90,600</b>	<b>126,200</b>
2,010 ~ 3,000		<b>54,100</b>	<b>88,700</b>	<b>125,000</b>	<b>180,300</b>
3,010 ~ 4,000		<b>69,500</b>	<b>108,600</b>	<b>165,600</b>	<b>241,300</b>
4,010 ~ 5,000		<b>84,700</b>	<b>138,800</b>	<b>209,200</b>	<b>287,000</b>

※幅・高さともに10mm単位でオーダーできます。  
※帯電防止品は若干くもりが入る場合があります。  
※価格は、片開き両開きともに同価格となります。

隙間シート

単位: 円 (税別)

高さ(mm)	幅(mm)	600~1,740	1,750~3,500	3,510~5,300	5,310~7,100
190		<b>14,400</b>	<b>28,800</b>	<b>43,200</b>	<b>57,600</b>

※表裏2枚セットの価格です。



TC-2230  
厚さ: 0.3mm



TC-2230 厚さ: 0.3mm

ビニールカーテン

単位: 円 (税別)

高さ(mm)	幅(mm)	600~1,740	1,750~3,500	3,510~5,300	5,310~7,100
500 ~ 2,000		<b>40,700</b>	<b>65,900</b>	<b>90,600</b>	<b>126,200</b>
2,010 ~ 3,000		<b>54,100</b>	<b>88,700</b>	<b>125,000</b>	<b>180,300</b>
3,010 ~ 4,000		<b>69,500</b>	<b>108,600</b>	<b>165,600</b>	<b>241,300</b>
4,010 ~ 5,000		<b>84,700</b>	<b>138,800</b>	<b>209,200</b>	<b>287,000</b>

※幅・高さともに10mm単位でオーダーできます。  
※価格は、片開き両開きともに同価格となります。

隙間シート

単位: 円 (税別)

高さ(mm)	幅(mm)	600~1,740	1,750~3,500	3,510~5,300	5,310~7,100
190		<b>14,400</b>	<b>28,800</b>	<b>43,200</b>	<b>57,600</b>

※表裏2枚セットの価格です。



TC-2430  
厚さ: 0.3mm



TC-2430 厚さ: 0.3mm

ビニールカーテン

単位: 円 (税別)

高さ(mm)	幅(mm)	600~1,280	1,290~2,630	2,640~3,980	3,990~5,330
500 ~ 2,000		<b>43,200</b>	<b>62,700</b>	<b>82,900</b>	<b>109,800</b>
2,010 ~ 3,000		<b>57,200</b>	<b>82,800</b>	<b>113,700</b>	<b>148,000</b>
3,010 ~ 4,000		<b>74,300</b>	<b>104,800</b>	<b>145,000</b>	<b>186,500</b>
4,010 ~ 5,000		<b>91,300</b>	<b>133,700</b>	<b>177,500</b>	<b>225,000</b>

※幅・高さともに10mm単位でオーダーできます。  
※帯電防止品は若干くもりが入る場合があります。  
※価格は、片開き両開きともに同価格となります。

隙間シート

単位: 円 (税別)

高さ(mm)	幅(mm)	600~1,280	1,290~2,630	2,640~3,980	3,990~5,330
190		<b>11,000</b>	<b>22,000</b>	<b>33,000</b>	<b>44,000</b>

※表裏2枚セットの価格です。





TC-2330  
厚さ: 0.3mm



TC-2330 厚さ: 0.3mm

ビニールカーテン

単位: 円 (税別)

高さ(mm)	幅(mm)	600~1,740	1,750~3,500	3,510~5,300	5,310~7,100
500 ~ 2,000		42,400	67,500	96,500	131,300
2,010 ~ 3,000		58,600	96,100	135,300	187,600
3,010 ~ 4,000		75,100	123,800	182,400	251,000
4,010 ~ 5,000		91,600	154,200	226,600	298,600

※幅・高さともに10mm単位でオーダーできます。  
※帯電防止品は若干くもりが入る場合があります。  
※価格は、片開き両開きともに同価格となります。

隙間シート

単位: 円 (税別)

高さ(mm)	幅(mm)	600~1,740	1,750~3,500	3,510~5,300	5,310~7,100
190		15,600	31,200	46,800	62,400

※表裏2枚セットの価格です。



TC-2050  
厚さ: 0.5mm



TC-2050 厚さ: 0.5mm

ビニールカーテン

単位: 円 (税別)

高さ(mm)	幅(mm)	600~1,740	1,750~3,500	3,510~5,300	5,310~7,100
500 ~ 2,000		49,300	85,700	120,500	170,400
2,010 ~ 3,000		67,500	115,300	166,300	243,500
3,010 ~ 4,000		85,000	143,400	215,300	325,800
4,010 ~ 5,000		105,800	180,400	278,200	387,600

※幅・高さともに10mm単位でオーダーできます。  
※帯電防止品は若干くもりが入る場合があります。  
※価格は、片開き両開きともに同価格となります。

隙間シート

単位: 円 (税別)

高さ(mm)	幅(mm)	600~1,740	1,750~3,500	3,510~5,300	5,310~7,100
190		18,000	36,000	54,000	72,000

※表裏2枚セットの価格です。



TC-2250 **NEW**  
厚さ: 0.5mm



TC-2250 厚さ: 0.5mm **NEW**

ビニールカーテン

単位: 円 (税別)

高さ(mm)	幅(mm)	600~1,280	1,290~2,630	2,640~3,980	3,990~5,330
500 ~ 2,000		53,300	84,800	121,300	165,000
2,010 ~ 3,000		73,700	120,800	170,200	235,900
3,010 ~ 4,000		94,300	155,600	229,500	315,600
4,010 ~ 5,000		115,100	193,800	284,900	375,500

※幅・高さともに10mm単位でオーダーできます。  
※価格は、片開き両開きともに同価格となります。

隙間シート

単位: 円 (税別)

高さ(mm)	幅(mm)	600~1,280	1,290~2,630	2,640~3,980	3,990~5,330
190		14,000	28,000	42,000	56,000

※表裏2枚セットの価格です。

- 透過性確認のためビニールシート下に「TOSO」ロゴを敷いています。実際のスクリーンは透明です。
- ビニールカーテンは製品の特性上、使用環境により伸縮が発生する可能性があります。
- オプション加工、オプションパーツの価格、詳細については、P.11をご覧ください。
- ビニールシートのみ(縫製加工なし)のご注文も可能です。価格は別途見積りとなります。
- 価格には、施工費・配送費は含まれておりません。別途見積りとなります。

性能データ

透明糸入り

■物性データ

品番	材質	生地幅 (cm)	厚さ (mm)	質量 (g/m <sup>2</sup> )	引張強さ				伸び率		引裂強さ				防災登録番号 (公財)日本防災協会
					タテ		ヨコ		タテ	ヨコ	タテ		ヨコ		
					kgf/3cm	N/3cm	kgf/3cm	N/3cm	%	%	kgf	N	kgf	N	
TC-1030	基布: ポリエステル 100% 樹脂: 塩化ビニル (PVC)	205	0.30	400	20	196	20	196	18	26	19	186	19	186	A1150140
TC-1047		205	0.47	360	61	598	50	490	19	27	41	400	45	441	A1150046
TC-1055		205	0.55	700	20	196	20	196	18	26	19	186	19	186	A1150100
TC-1130		205	0.30	400	20	196	20	196	18	26	19	186	19	186	A1150114
TC-1155		205	0.55	700	20	196	20	196	18	26	19	186	19	186	A1230151
TC-1230		205	0.30	400	20	196	20	196	18	26	19	186	19	186	A1150115

※上記物性データはJISが定める測定法に基づいた値であり、保証値ではありません。

■帯電防止性能 試験方法 JIS K 6911

品番	表面抵抗値Ω	体積抵抗値Ωcm
TC-1030 (一般タイプ)	6.4×10 <sup>13</sup>	2.3×10 <sup>14</sup>
TC-1155 (帯電防止タイプ)	5.1×10 <sup>11</sup>	4.0×10 <sup>11</sup>
TC-1230 (帯電防止タイプ)	5.1×10 <sup>11</sup>	4.0×10 <sup>11</sup>

※Ωの値が低いほど帯電防止性能に優れています。

■耐寒性 試験方法 JIS K 6404

品番	試験結果
TC-1030	^-10℃ 異常なし
TC-1055	^-30℃ 異常なし
TC-1130	^-30℃ 異常なし
TC-1155	^-30℃ 異常なし
TC-1230	^-30℃ 異常なし

■耐候性能 試験方法 JIS A1415 (参考) 値: ΔE

促進時間 品番	0h (促進前)	416h (2年相当)	624h (3年相当)	832h (4年相当)	1040h (5年相当)
	一般防災品	0	3	3.5	8.3
TC-1155	0	1.9	2	2.7	3.7

※数値は屋根面(傾斜30°)使用を想定した促進結果です。

※ΔE(色差)の値が低いほど、耐候性能に優れています。

透明

■物性データ

品番	材質	生地幅 (cm)	厚さ (mm)	質量 (g/m <sup>2</sup> )	引張強さ				伸び率		引裂強さ				防災登録番号 (公財)日本防災協会
					タテ		ヨコ		タテ	ヨコ	タテ		ヨコ		
					N/cm	N/cm <sup>2</sup>	N/cm	N/cm <sup>2</sup>	%	%	N	N/cm	N	N/cm	
TC-2050	塩化ビニル (PVC)	183	0.50	670	-	3330	-	3015	300	310	-	925	-	915	AT930113
TC-2130		183	0.30	395	-	3370	-	2960	295	310	-	940	-	915	AT890085
TC-2230		183	0.30	380	80.5	-	71.4	-	284	318	20.8	-	19.2	-	AT860034
TC-2250		137	0.50	660	138	-	134.1	-	301	322	41.2	-	38	-	A1220040
TC-2330		183	0.30	400	84.0	-	74.0	-	269	273	25.0	-	24.0	-	A2200267
TC-2430		137	0.30	400	82.6	-	72.8	-	314	314	22.5	-	21.2	-	AT870003
TC-2630		183	0.30	400	-	2520	-	2430	344	368	-	635	-	561	A1200188

※上記物性データはJISが定める測定法に基づいた値であり、保証値ではありません。

※各シートの試験方法に準じて、データを表記しています。

■帯電防止性能 試験方法 JIS K 6911

品番	表面抵抗値Ω	体積抵抗値Ωcm
TC-2050	10 <sup>10</sup>	10 <sup>10</sup>
TC-2130	10 <sup>10</sup>	10 <sup>10</sup>
TC-2330	1.37×10 <sup>10</sup>	-
TC-2430	1.5×10 <sup>9</sup>	1.2×10 <sup>9</sup>

※Ωの値が低いほど帯電防止性能に優れています。

■耐寒性 試験方法 JIS K 6772

品番	試験結果
TC-2250	^-30℃ 異常なし

■耐候性能

一般シートに比べ、紫外線による黄変を抑制します。

ビニールカーテン+カーテンレール 構成図 透明糸入り・透明 共通

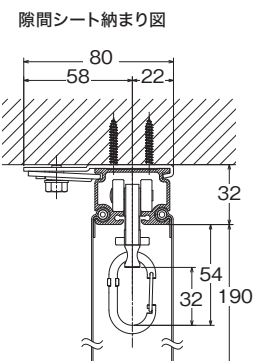
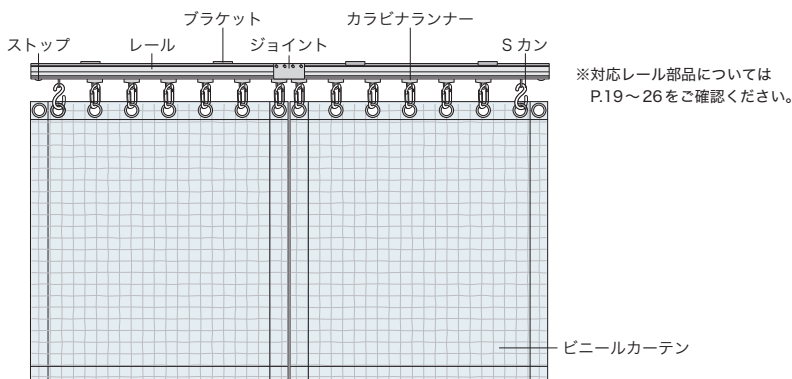

## 採寸方法

### 設置場所の開口部の幅、高さを測ります。

- ※開口寸法は一律ではありませんので、両端と中央を測ってください。
- ※開口部に障害物がある場合は、そのサイズも測ってください。

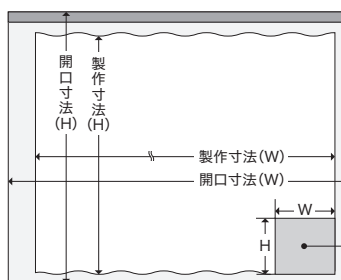

※製作寸法 (W) = 開口寸法 (W) × 1.03 (目安)

障害物があり切り欠き加工などが必要な場合はサイズを指定してください。

## ビニールカーテンのご注文方法

**Step 1** 品番をご指定ください。 例) TC-1030

※機能、厚みの詳細については、ラインナップをご確認ください。

**Step 2** ビニールカーテンの幅をご指定ください。 例) 3,090mm

- ※一般的には開口部より3%程度大きめにつくります。
- 開口寸法3,000mmの場合、開口寸法3,000mm + 3% = 製作寸法3,090mmとなります。
- ※ハトメの標準数はP.13をご確認ください。
- ハトメ数を変更したい場合は、数と間隔をご指定ください。

**Step 3** ビニールカーテンの高さを指定ください。 例) 2,180mm

※右記イラストの<a>寸法は取付けるレール、ブラケットの種類によって異なります。

**Step 4** カーテンの開き方を指定ください。 例) 片開き右寄せ

両開き / 片開き右寄せ / 片開き左寄せ

**Step 5** 必要枚数をご指定ください。 例) 両開き 1セット

※両開き○セット (2枚1組) / 片開き右寄せ○枚 / 片開き左寄せ○枚 とご指定ください。

**Step 6** オプション加工/オプションパーツをご指定ください。 例) 面ファスナー

- オプション加工： 面ファスナー加工 / マグネット加工 / スリットファスナー加工 / オープンファスナー加工 / 下部隙間隠しスカート加工 / 下部チェーン (重り) 加工 / シート切込み加工 / ステンレス製ハトメ加工
- オプションパーツ： バックル付きタッセルベルト / ステンレス製Sカン
- ※詳しくはP.14をご確認ください。
- ※オプション加工を施す場合は、発注シートの備考欄に加工の位置、寸法をご指定ください。

※カーテンと開口部上部の寸法 <a>

TO-40 (天井付シングルブラケット付) +カラビナランナーの場合	74mm
大型 (天井付シングルブラケット M2 付) +カラビナランナーの場合	78mm
中型 (天井付シングルブラケット A 付) +カラビナランナーの場合	64mm

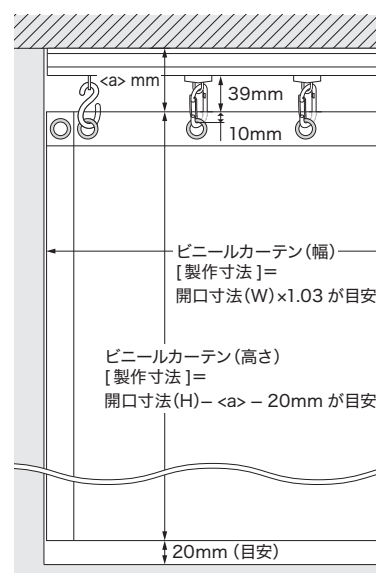

## 隙間シート ご注文方法

**Step 1** 品番をご指定ください。 例) TC-1030

- ※ビニールカーテンご注文時に、あわせてご指定ください。
- ※ビニールカーテンと共シートになります。両側2枚でお作りします。

**Step 2** 使用する隙間シートレールの長さを10mm単位で指定ください。 例) 3,090mm

- ※隙間シートの高さは190mmになります。
- ※価格は、P.13~16でご確認ください。

## 配送費について

掲載の価格には、配送費は含まれておりません。別途見積りとなります。

# 大型

ビニールカーテン対応の推奨レールです。  
倉庫など大きな開口部にも安心してお使いいただけます。  
ランナーも豊富に取り揃えていますので、お使いになるシーンに合わせてお選びください。

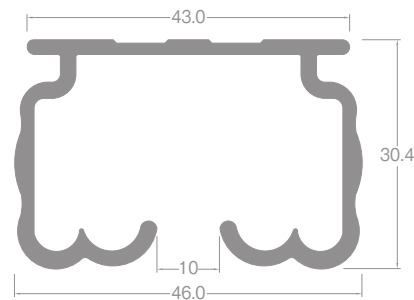

レール断面図 (単位: mm)

## ラインナップ



## ランナー

参考見積例 3.00m基準 単位:円(税別)

カラー	シングル天井付
アルミ	<b>37,280</b>

使用部品 シングル天井付: レール3.00m1本、カラビナランナー 13コ、ストップ2コ、天井付シングルブラケットM2 5コ  
(ランナー数は片開きカーテン幅3,090mmの場合)

### カラビナランナー



ビニールカーテンをワンタッチで取付け、取外しが可能です。

許容荷重 10kg

### ヒートンランナー



ビニールカーテンを吊る際に適しています。

許容荷重 8kg

### スイングランナー



リング部分が回転するためビニールカーテンの開閉がスムーズです。

許容荷重 10kg

### ランナー



スムーズな動きを実現するランナーです。

許容荷重 4kg

ボールベアリング入りで、ランナーの走りが軽快です。

ランナーは、全てボールベアリングを使用しています。重いビニールカーテンでも軽くスムーズに開閉させることができます。

## 価格

### 大型レール

単位:円(税別)

商品名(サイズ)	レール				カーブレール(500R)		別製作レール ※2		
	2.00m		3.00m		1.00m×1.00m(受注生産品)※1		m当たり		
カラー	JANコード	価格	JANコード	価格	JANコード	価格	価格		
アルミ	828206	<b>9,950</b>	448268	<b>13,360</b>	448251	<b>17,810</b>	478890	<b>12,250</b>	<b>5,530</b>

※1 カーブレール1.00m×1.00m(受注生産品)は500mmRです。  
※2 別製作レールの長さ限界はすべて6mです。4mを超える場合は、ご注文時に輸送方法についてご確認ください。  
※カーブ加工費(1,000mmR)1ヶ所につき1,350円加算となります。  
※全体カーブ加工費m当たり5,230円加算となります。(製作可能R:1,500mmR以上)

※別注カーブレール計算方法  
●カーブ加工(1,000mmR)の場合:別製作レールm当たり×全長+カーブ加工費  
●全体カーブ加工の場合:別製作レールm当たり×全長+全体カーブ加工費×カーブ全長  
※ご注文は1本より承ります。

### 大型部品

単位:円(税別)

商品名	カラー	JANコード	単価
カラビナランナー	—	844374	<b>1,460</b>
許容荷重10kg			
ヒートンランナー	—	477237	<b>1,350</b>
許容荷重8kg			

商品名	カラー	JANコード	単価
スイングランナー	—	469621	<b>700</b>
許容荷重10kg			
ランナー	—	448213	<b>630</b>
許容荷重4kg			

※スイングランナー、ランナーを使用する場合はSカンが必要です。  
※Sカンはビニールカーテンご注文時にご指定いただければ、ハトメに必要な数をビニールカーテンに同梱いたします。  
※価格には施工費・配送費は含まれておりません。別途見積りとなります。

2.73m以上のカーテンレール類・別製作カーブレールにつきましては、特別配送費がかかります。

価格

大型 部品

単位：円(税別)

商品名	カラー	JANコード	単価
天井付シングル ブラケットM <sub>2</sub>	共通 (シルバー)	450186	<b>860</b>
天井付シングル ブラケット	共通 (シルバー)	448114	<b>300</b>
シングルブラケット	共通 (シルバー)	448145	<b>840</b>
クリップ付ブラケット プレートS	共通 (シルバー)	844381	<b>1,360</b>
※H鋼の厚み3~16mm ※天井付シングルブラケットM <sub>2</sub> と組み合わせてご使用ください。			
クリップ付ブラケット プレートM	共通 (シルバー)	844398	<b>1,360</b>
※H鋼の厚み9~24mm ※天井付シングルブラケットM <sub>2</sub> と組み合わせてご使用ください。			

商品名	カラー	JANコード	単価
ストップ	共通 (シルバー)	448152	<b>320</b>
カバージョイント	共通 (シルバー)	469638	<b>1,280</b>
OTジョイント	共通 (シルバー)	448169	<b>810</b>

製品と仕上げ

部品名	素材	仕上げ
レール	アルミ	アルミニウム合金押出形材
プレート	ナイロン	
ランナー	ホイール	ポリアセタール
リング	スチール	(スイングランナー/ヒートランナー/カラビナランナー)
ストップ	プレート	スチール
ブラケット	本体	アルミ
	締め板	スチール
クリップ付ブラケットプレート	スチール	シルバー

ブラケット取付間隔とカーテン許容荷重

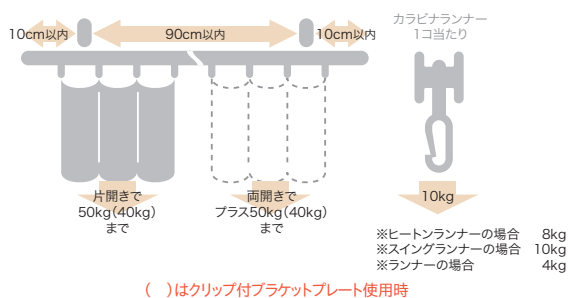

( )はクリップ付ブラケットプレート使用時

取付寸法図 (単位：mm)

天井付

天井付シングルブラケット M<sub>2</sub> 付  
(ブラケット幅=55mm)  
(カラビナランナー使用)

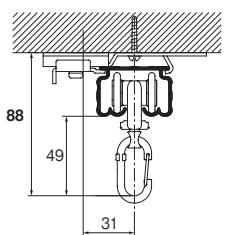

天井付シングルブラケット付  
(ブラケット幅=38mm)  
(カラビナランナー使用)

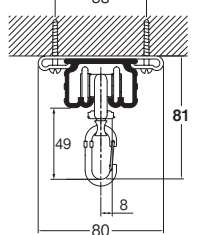

天井直付  
(カラビナランナー使用)

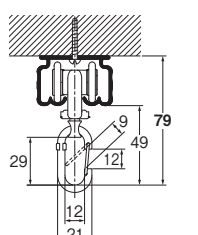

天井直付  
(ヒートランナー使用)

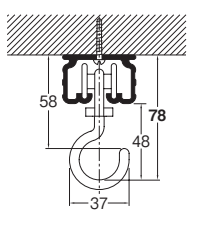

天井直付  
(スイングランナー使用)

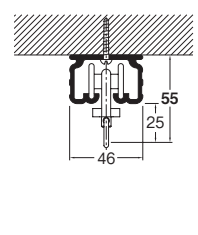

天井直付  
(ランナー使用)

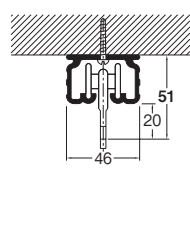

正面付

シングルブラケット付  
(ブラケット幅=34mm)  
(カラビナランナー使用)

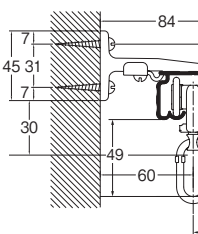

クリップ付ブラケットプレート使用 ※ ( )はクリップ付ブラケットプレートMの場合

天井付シングルブラケットM<sub>2</sub>付(H鋼の下)  
(カラビナランナー使用)

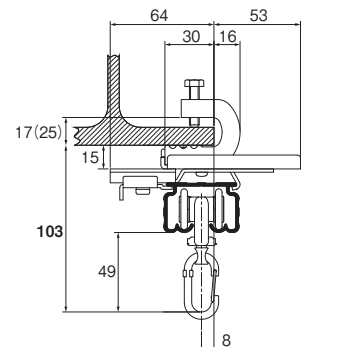

天井付シングルブラケットM<sub>2</sub>付(持ち出し)  
(カラビナランナー使用)

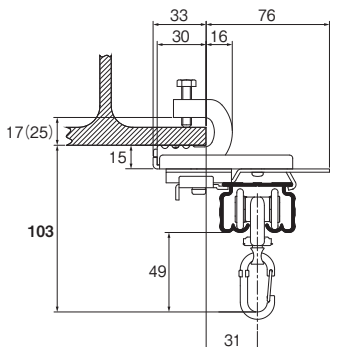

# 中型

休憩スペースや、ショップの間仕切りなど、  
小開口部分にビニールカーテンを取付ける際に適しています。  
ランナーも豊富に取り揃えていますので、お使いになるシーンに合わせてお選びください。

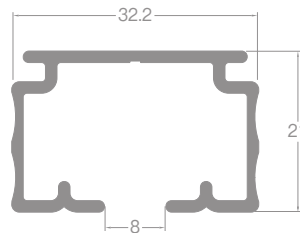

レール断面図 (単位: mm)

## ラインナップ

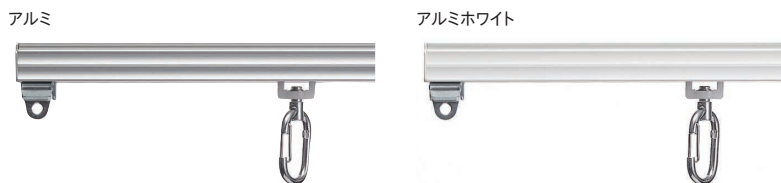

## 参考見積例 3.00m基準 単位:円(税別)

カラー	シングル天井付
アルミ	<b>22,640</b>
アルミホワイト	<b>26,310</b>

使用部品 シングル天井付 :レール3.00m1本、カラビナランナー13コ、キャップ2コ、ストップ2コ、天井付シングルブラケットA 5コ (ランナー数は片開きカーテン幅3,090mmの場合)

## ランナー

<p><b>カラビナランナー</b></p> <p>ビニールカーテンをワンタッチで取付け、取外しが可能です。 許容荷重3kg</p>	<p><b>ヒートランナー</b></p> <p>ビニールカーテンを吊る際に適しています。 許容荷重3kg</p>	<p><b>スイングランナー</b></p> <p>リング部分が回転するためビニールカーテンの開閉がスムーズです。 許容荷重3kg</p>	<p><b>ランナー</b></p> <p>スムーズな動きを実現するランナーです。 許容荷重3kg</p>
------------------------------------------------------------------------	---------------------------------------------------------------	---------------------------------------------------------------------------	-----------------------------------------------------------

## 価格

### 中型レール

単位:円(税別)

商品名(サイズ)	レール						カーブレール(500R)	別製作レール ※2	
	2.00m		3.00m		4.00m		1.00m×1.00m (受注生産品) ※1	m当たり	
カラー	JANコード	価格	JANコード	価格	JANコード	価格	JANコード	価格	
アルミ	828176	<b>3,830</b>	448053	<b>5,300</b>	448077	<b>7,240</b>	477268	<b>5,850</b>	<b>2,130</b>
アルミホワイト	828183	<b>4,800</b>	682662	<b>6,660</b>	682679	<b>8,760</b>	683454	<b>7,310</b>	<b>2,670</b>

※1 カーブレール1.00m×1.00m(受注生産品)は500mmRです。  
※2 別製作レールの長さ限界はすべて6mです。4mを超える場合は、ご注文時に輸送方法についてご確認ください。  
※カーブ加工費(230mmR・300mmR)1ヶ所につき1,350円加算となります。  
※全体カーブ加工費m当たり5,230円加算となります。(製作可能R:450mmR・800mmR以上)

※別注カーブレール計算方法  
●カーブ加工(230mmR、300mmR)の場合:別製作レールm当たり×全長+カーブ加工費  
●全体カーブ加工の場合:別製作レールm当たり×全長+全体カーブ加工費×カーブ全長  
※ご注文は1本より承ります。

### 中型部品

単位:円(税別)

商品名	カラー	JANコード	単価
カラビナランナー 許容荷重3kg	-	844350	<b>1,120</b>
ヒートランナー 許容荷重3kg	-	477244	<b>1,010</b>
スイングランナー 許容荷重3kg	-	477275	<b>270</b>
ランナー 許容荷重3kg	-	447964	<b>180</b>

商品名	カラー	JANコード	単価
シングルブラケットA	共通(シルバー)	448008	<b>420</b>
	ホワイト	615219	<b>850</b>
天井付シングルブラケットA	共通(シルバー)	447995	<b>420</b>
	ホワイト	615233	<b>850</b>
クリップ付ブラケットプレートS	共通(シルバー)	844381	<b>1,360</b>
※H鋼の厚み3~16mm ※天井付シングルブラケットと組み合わせてご使用ください。			
クリップ付ブラケットプレートM	共通(シルバー)	844398	<b>1,360</b>
※H鋼の厚み9~24mm ※天井付シングルブラケットと組み合わせてご使用ください。			

※スイングランナー、ランナーを使用する場合はSカンが必要です。  
※Sカンはビニールカーテンご注文時にご指定いただければ、ハトメに必要な数をビニールカーテンに同梱いたします。  
※価格には施工費・配送費は含まれておりません。別途見積りとなります。

2.73m以上のカーテンレール類・別製作カーブレールにつきましては、特別配送費がかかります。

価格

中型 部品

単位：円（税別）

	商品名	カラー	JANコード	単価
ブラケット	壁面ブラケット	共通 (シルバー)	447971	<b>510</b>
		ホワイト	615257	<b>760</b>
キャップ	キャップ ※ストップと 組み合わせて ご使用ください。	共通 (シルバー)	448015	<b>170</b>
		ホワイト	615264	<b>250</b>
	ストップ	-	448022	<b>170</b>

	商品名	カラー	JANコード	単価
ジョイント	カバージョイント	共通 (シルバー)	469645	<b>1,160</b>
		ホワイト	615202	<b>1,350</b>
ジョイント	OTジョイント	共通 (シルバー)	447902	<b>740</b>
		ホワイト	615196	<b>1,170</b>
	ジョイント (アルミ用)	-	447919	<b>280</b>

製品と仕上げ

部品名	素材	仕上げ	
レール	アルミ	アルミニウム合金押出形材	アルマイト
	アルミホワイト	アルミニウム合金押出形材	アルマイトホワイト
ランナー	プレート	ポリアセタール	-
	ホイール	ポリアセタールエラストマー	
	リング	ステンレススチール (スイングランナー/ヒートンランナー/カラビナランナー)	
キャップ	プレート	スチール	シルバー
	ばね板	ベーナイト鋼	
ブラケット	本体	アルミ	アルマイト
	締め板	スチール	
クリップ付ブラケットプレート	スチール	シルバー	

ブラケット取付間隔とカーテン許容荷重

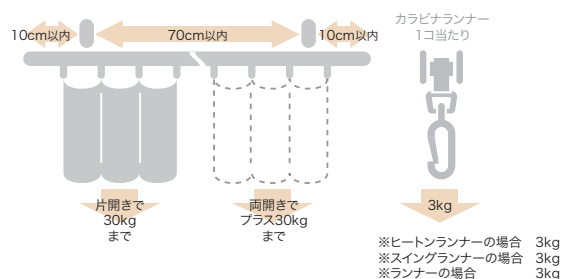

取付寸法図 (単位：mm)

天井付

天井付シングルブラケットA付 (ブラケット幅=46mm) (カラビナランナー使用)

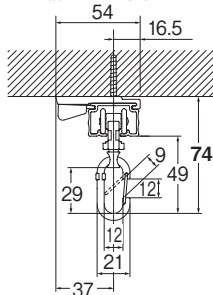

天井直付 (カラビナランナー使用)

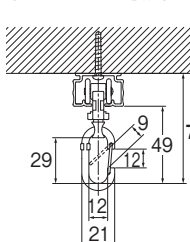

天井直付 (ヒートンランナー使用)

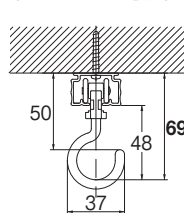

天井直付 (スイングランナー使用)

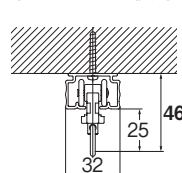

天井直付 (ランナー使用)

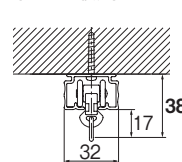

正面付

シングルブラケットA付 (ブラケット幅=20mm) (カラビナランナー使用)

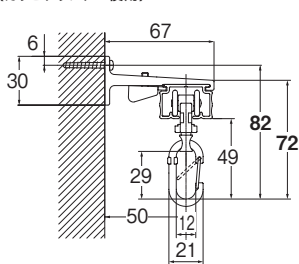

クリップ付ブラケットプレート使用

天井付シングルブラケットA付 (H鋼の下) (カラビナランナー使用)

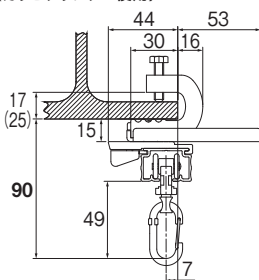

※( )はクリップ付ブラケットプレートMの場合

天井付シングルブラケットA付 (持ち出し) (カラビナランナー使用)

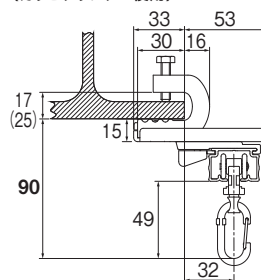

# ニューリブ

吊り棒と組み合わせて、病院などのベッドまわり、美容室、ブティックなど、室内の間仕切りとして最適なレールです。  
デザイン性の高いスマートなフォルムが特長です。

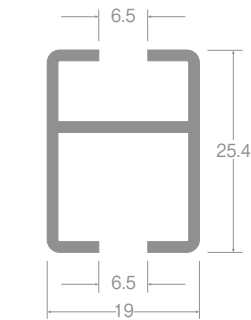
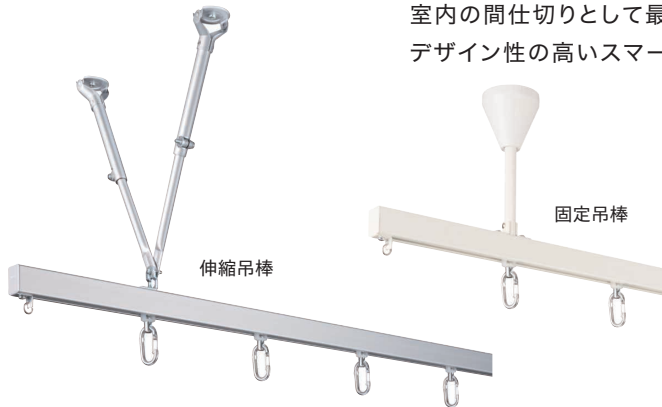

レール断面図 (単位: mm)

## ラインナップ

アルミナチュラル



アルミホワイト



アルミブラック



NEW

参考見積例 2.00m基準 単位:円(税別)

カラー	伸縮吊棒 A700 使用の場合
アルミナチュラル	18,240
アルミホワイト	19,500
アルミブラック	23,790

使用部品 レール2.00m1本、カラビナランナー 11コ、キャップストップ 2コ、吊金具B 2コ、伸縮吊棒A700 4本 (ランナー数は片開きカーテン幅2,090mmの場合)

## 価格

### ニューリブ レール

単位:円(税別)

商品名(サイズ)	レール						カーレール(180R)		別製作レール※1
	1.82m	2.00m	2.50m	2.73m	3.00m	4.00m	0.50×0.50m	1.0×1.0m	
カラー	JANコード 価格	JANコード 価格	JANコード 価格	JANコード 価格	JANコード 価格	JANコード 価格	JANコード 価格	JANコード 価格	m当たり 価格
アルミナチュラル	447889 <b>3,000</b>	447872 <b>3,320</b>	447865 <b>4,130</b>	447858 <b>4,460</b>	447841 <b>4,970</b>	447834 <b>6,570</b>	818344 <b>2,300</b>	818351 <b>3,950</b>	<b>1,980</b>
アルミホワイト	548562 <b>3,280</b>	548579 <b>3,620</b>	548586 <b>4,530</b>	548593 <b>4,880</b>	548609 <b>5,440</b>	548616 <b>7,230</b>	818368 <b>2,550</b>	818375 <b>4,350</b>	<b>2,180</b>
アルミブラック <b>NEW</b>	925721 <b>3,940</b>	925738 <b>4,350</b>	925745 <b>5,440</b>	925752 <b>5,860</b>	925769 <b>6,530</b>	925776 <b>8,680</b>	925783 <b>3,060</b>	925790 <b>5,220</b>	<b>2,690</b>

※1 別製作レールの長さ限界はすべて5mです。4mを超える場合は、ご注文時に輸送方法についてご確認ください。  
※カープ加工費(180mmR) 1ヶ所につき980円加算となります。  
※全体カープ加工費m当たり1,160円の加算となります。(800mmR以上)

※別注カープレール計算方法  
●カープ加工(180mmR):別製作レールm当たり×全長+カープ加工費  
●全体カープ加工の場合:別製作レールm当たり×全長+カープ加工費×カープ全長  
※カープレールの場合は、ニューデラックランナー使用とご指定ください。  
※ご注文は1本より承ります。

### ニューリブ 部品

単位:円(税別)

商品名	カラー	JANコード	単価
ニューデラック カラビナランナー <b>NEW</b>	共通	922287	<b>800</b>
ニューデラックランナー (共通) (8コ連結75本入) ※受注は8個単位	共通	446479	<b>55</b>
ニューデラック <b>静音</b> 静音ランナー(共通) (8コ連結75本入) ※受注は8個単位	共通	447391	<b>132</b>
ニューデラック マグネットランナー	共通	446677	<b>510</b>
ニューデラック <b>静音</b> 静音マグネットランナー	共通	447407	<b>760</b>
ニューデラック 片マグネット ランナー(共通)	共通	446660	<b>400</b>
ニューデラック <b>静音</b> 静音片マグネットランナー (共通)	共通	447414	<b>570</b>
吊金具B (後入れ用)	ナチュラル	447704	<b>140</b>
	ホワイト	548647	<b>180</b>
	ブラック <b>NEW</b>	925677	<b>280</b>
壁面ブラケットB	ナチュラル	447759	<b>280</b>
	ホワイト	548661	<b>320</b>
	ブラック <b>NEW</b>	925684	<b>520</b>

商品名	カラー	JANコード	単価
特殊壁面ブラケット	ナチュラル	447766	<b>300</b>
	ホワイト	548678	<b>320</b>
ダブル止め金具B	共通	447711	<b>160</b>
ダブル止め金具C	ナチュラル	821443	<b>590</b>
	ホワイト	821450	<b>630</b>
T型止め金具	共通	447698	<b>160</b>
片カープ止め金具B	ナチュラル	447728	<b>730</b>
	ホワイト	548685	<b>850</b>
	ブラック <b>NEW</b>	925660	<b>1,380</b>
キャップストップ (マグネットランナー用 吸着板付き)	ナチュラル	447803	<b>180</b>
	ホワイト	548715	<b>200</b>
	ブラック <b>NEW</b>	925646	<b>300</b>
共通後入れ中間ストップ ※1	—	806662	<b>210</b>
ジョイント (バータイプ)	共通	447742	<b>490</b>
	ブラック <b>NEW</b>	925615	<b>690</b>

※価格には施工費・配送費は含まれておりません。別途見積りとなります。



価格

ニューリブ 部品

単位：円(税別)

商品名	カラー	JANコード	単価	
伸縮吊棒A  	シルバー	498980	<b>840</b>	
	A170 (130~170mm)	ホワイト	548838	<b>950</b>
		ブラック <b>NEW</b>	925578	<b>1,430</b>
		シルバー	499000	<b>930</b>
	A250 (170~250mm)	ホワイト	548845	<b>1,040</b>
		ブラック <b>NEW</b>	925561	<b>1,560</b>
		シルバー	448374	<b>950</b>
	A400 (245~400mm)	ホワイト	548852	<b>1,100</b>
		ブラック <b>NEW</b>	925554	<b>1,650</b>
		シルバー	448367	<b>1,370</b>
	A700 (395~700mm)	ホワイト	548869	<b>1,580</b>
		ブラック <b>NEW</b>	925714	<b>2,370</b>
		シルバー	448350	<b>1,750</b>
	A1100 (595~1,100mm)	ホワイト	548876	<b>2,030</b>
		ブラック <b>NEW</b>	925639	<b>3,050</b>
		シルバー	448343	<b>1,980</b>
	A1600 (845~1,600mm)	ホワイト	548883	<b>2,280</b>
		ブラック <b>NEW</b>	925608	<b>3,420</b>

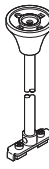
商品名	カラー	JANコード	単価	
ニューリブ 固定吊棒セット  	ナチュラル	548722	<b>1,460</b>	
	150 (L=150mm)	ホワイト	548739	<b>1,600</b>
		ブラック <b>NEW</b>	925707	<b>2,400</b>
		ナチュラル	548746	<b>1,500</b>
	250 (L=250mm)	ホワイト	548753	<b>1,680</b>
		ブラック <b>NEW</b>	925691	<b>2,520</b>
		ナチュラル	548760	<b>1,600</b>
	350 (L=350mm)	ホワイト	548777	<b>1,760</b>
		ブラック <b>NEW</b>	925653	<b>2,640</b>
		ナチュラル	548784	<b>1,680</b>
	500 (L=500mm)	ホワイト	548791	<b>1,820</b>
		ブラック <b>NEW</b>	925622	<b>2,730</b>

製品と仕上げ

部品名	素材	仕上げ
レール	アルミニウム合金押出型材	アルマイト / ホワイト / ブラック
ランナー	プレート	硬質ポリエチレン
	ホイール	アセタール樹脂
	ダエンリング	ステンレス
キャップ	本体	スチール
	ダエンリング	ステンレス
ブラケット 本体	スチール	—
伸縮吊棒A	パイプ	スチール
固定吊棒セット	アルミ	—

ブラケット取付間隔とカーテン許容荷重

固定間隔 1.5m の場合……………4kg

※病院など診療施設でお使いになる場合、患者さんがビニールカーテンにつかまって体重をかけることのないようご注意ください。許容荷重を超えるとカーテンレールが外れる可能性があります。



取付寸法図 (単位：mm)

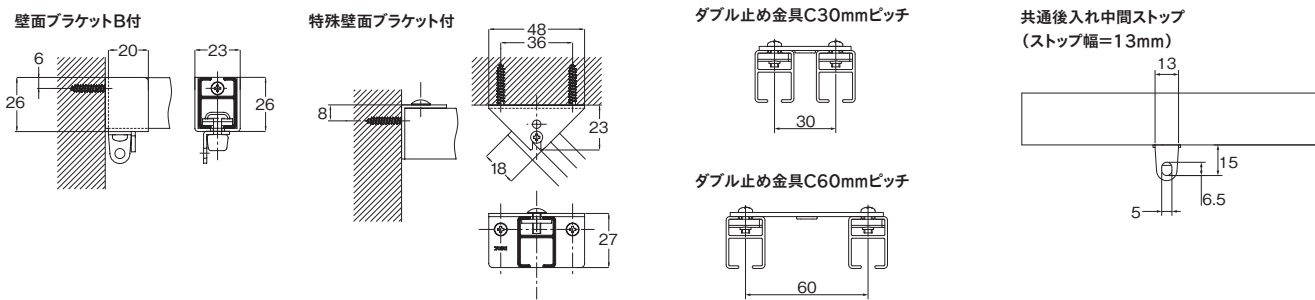

伸縮吊棒A (カラビランナー使用時)

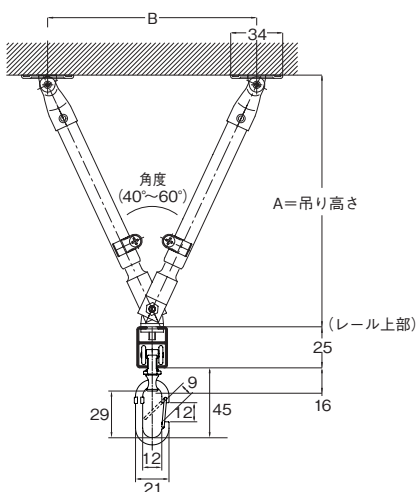

■ニューリブ+吊金具B仕様

(単位：mm)

吊棒サイズ	伸縮範囲 最小 最大	角度60°		角度40°	
		A寸法	B寸法	A寸法	B寸法
A170	130	129	118	137	81
	170	163	158	175	108
A250	170	163	158	175	108
	250	233	238	250	163
A400	245	228	233	245	159
	400	363	388	391	265
A700	395	358	383	386	262
	700	622	688	673	471
A1100	595	531	583	574	399
	1100	969	1088	1049	744
A1600	845	748	833	809	570
	1600	1402	1588	1519	1086
B400	250	234	229	251	157
	400	364	379	392	259
B700	400	364	379	392	259
	700	623	679	674	465

固定吊棒セット (カラビランナー使用時)

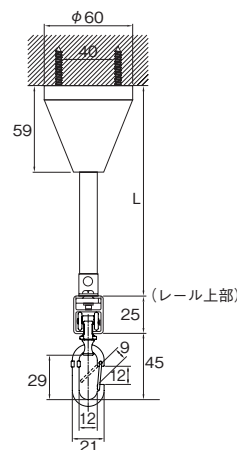

# TO-40 NEW

ビニールカーテンに最適な大型のレールです。  
開口部の大きな工場、倉庫などの間仕切りに向いています。

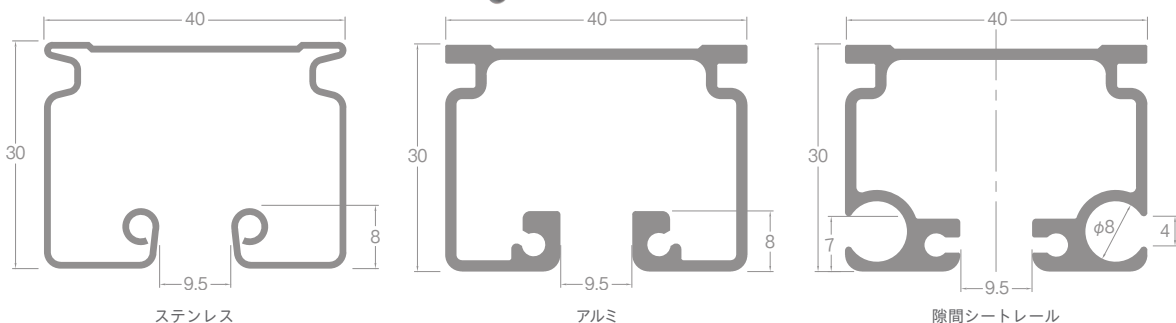

レール断面図 (単位: mm)

## ラインナップ

ステンレス



アルミ



隙間シートレール



隙間シート装着時イメージ

ステンレス製品について  
ステンレスは、他の金属と比べ耐食性に優れていますが、使用条件や環境によりサビが生じます。サビが生じた場合は、清掃、除去を行った後、必ず十分に水拭きし、洗剤等が残らないように乾いた布で仕上げてください。

## 参考見積例 3.00m基準

単位: 円(税別)

カラー	シングル正面付
ステンレス	51,180
アルミ	34,930
隙間シートレール	36,270

シングル天井付: レール3,00m 1本、カラビナランナー13コ、キャップストップ2コ、  
シングルブラケット5コ(ランナー数は、片開きカーテン幅3,090mmの場合)  
※隙間シートレールに隙間シートは含んでおりません。

## ランナー

カラビナランナー ステンレス	カラビナランナー 共通	カラビナランナー-S ステンレス	カラビナランナー-S 共通	特殊カラビナランナー ステンレス	ランナー ステンレス	ランナー 共通
許容荷重10kg 素材: ステンレス+樹脂	許容荷重10kg 素材: スチール+樹脂	許容荷重12kg 素材: ステンレス+樹脂	許容荷重12kg 素材: スチール+樹脂	許容荷重20kg 素材: ステンレス ※オールステンレス	許容荷重10kg 素材: ステンレス+樹脂	許容荷重10kg 素材: スチール+樹脂

## 価格

### TO-40 レール

単位: 円(税別)

商品名(サイズ)	レール				カーブレール(500R)		別製作レール ※1 m当たり 価格		
	2.00m		3.00m		0.8m×0.8m				
カラー	JANコード	価格	JANコード	価格	JANコード	価格			
ステンレス	924908	13,600	924915	20,300	924922	27,100	924892	25,300	—
アルミ	924823	9,950	924830	13,360	924847	17,810	924816	12,800	5,530
隙間シートレール	924861	10,950	924878	14,700	924885	19,600	924854	14,080	6,100

※1 別製作レールの長さは最小0.5m最大6.0mです。  
4mを超える場合は、ご注文時に輸送方法についてご確認ください。

2.73m以上のカーテンレール類・別製作カーブレールにつきましては、特別配送費がかかります。

価格

TO-40 部品 (隙間シートレール/間仕切ポール共通)

単位: 円 (税別)

商品名	カラー	素材	JANコード	単価
ランナー 許容荷重10kg	共通	スチール+樹脂成型品	925134	<b>700</b>
	ステンレス	ステンレス+樹脂成型品	925271	<b>840</b>
カラビナランナー 許容荷重10kg	共通	スチール+樹脂成型品	925141	<b>1,460</b>
	ステンレス	ステンレス+樹脂成型品	925288	<b>1,760</b>
カラビナランナー-S 許容荷重12kg	共通	スチール+樹脂成型品	925158	<b>1,760</b>
	ステンレス	ステンレス+樹脂成型品	925295	<b>2,120</b>
特殊カラビナランナー 許容荷重20kg	—	ステンレス	927909	<b>5,200</b>
シングルブラケット	共通	スチール	925219	<b>370</b>
	ステンレス	ステンレス	925332	<b>1,200</b>
天井シングルブラケット	共通	スチール	925226	<b>370</b>
	ステンレス	ステンレス	925349	<b>1,200</b>
間仕切用壁面ブラケット	共通	スチール	925196	<b>910</b>
	ステンレス	ステンレス	925318	<b>1,500</b>
クリップ付天井ブラケット	—	スチール	925264	<b>1,360</b>

商品名	カラー	素材	JANコード	単価
キャップストップ 許容荷重10kg	共通	スチール	925172	<b>370</b>
	ステンレス	ステンレス	925301	<b>1,000</b>
アルミキャッププレート 許容荷重10kg	—	アルミ	925189	<b>580</b>
	共通	スチール	925202	<b>320</b>
中間ストップ 許容荷重12kg	共通	スチール	925202	<b>320</b>
	ステンレス	ステンレス	925325	<b>800</b>
ジョイントピン ※ジョイントピンは1ヶ所につき2本ご使用ください。	共通	スチール	925233	<b>80</b>
	ステンレス	ステンレス	925356	<b>200</b>
カバージョイント100 ジョイント	共通	スチール	925240	<b>1,280</b>
	ステンレス	ステンレス	925363	<b>2,500</b>
OTジョイント	共通	スチール	925257	<b>1,000</b>

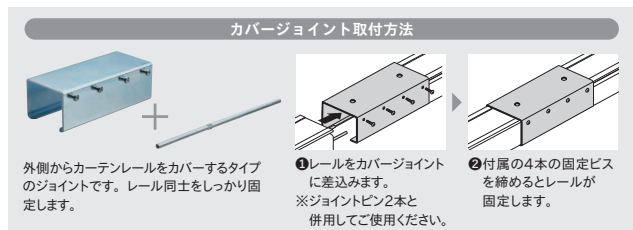

製品と仕上げ

部品名	素材
ステンレス	ステンレス
レール	アルミ
隙間シートレール	アルミニウム

※その他の部品の素材については、上記の部品価格一覧表をご確認ください。

ブラケット取付間隔とカーテン許容荷重

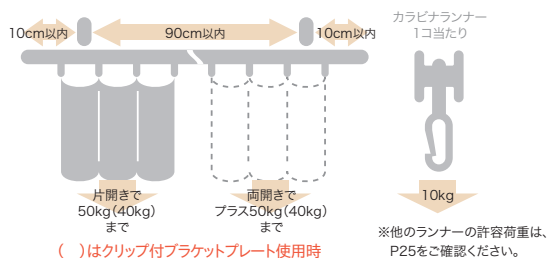

取付寸法図 (単位: mm)

天井付 TO-40 ステンレス、アルミ共通

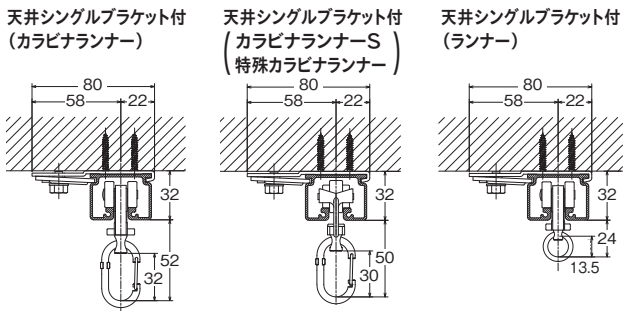

天井付 TO-40 隙間レール

※隙間シート部分は別売です。

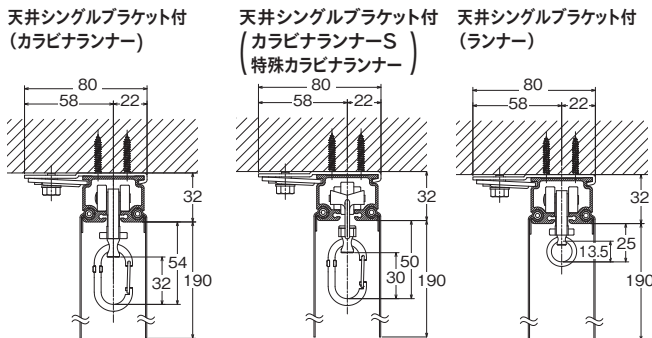

天井付 TO-40 ステンレス

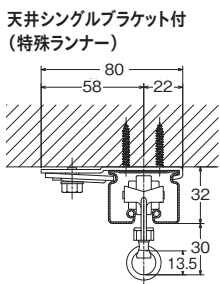

正面付 TO-40 ステンレス、アルミ共通

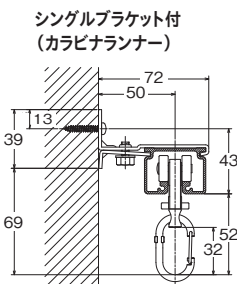

正面付 TO-40 隙間シートレール

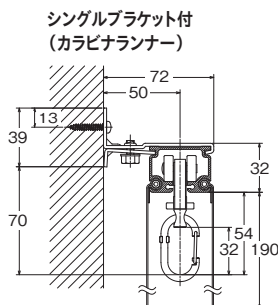

クリップ付ブラケットプレート使用 TO-40 ステンレス、アルミ共通

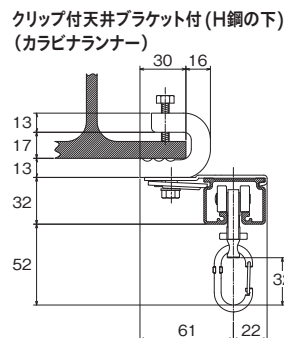

# 間仕切ポール **NEW**



TO-40 間仕切ポール(ビニールカーテン TC-1047)

間仕切ポールとは、ビニールカーテンにポールを組み合わせた製品です。出入り口や広い開口部の間仕切りに最適。省エネにも貢献します。

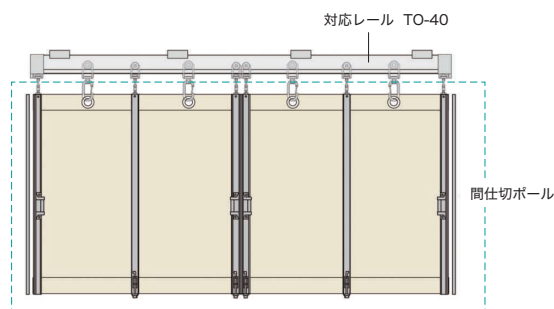

## 特長

### 3種類のレールに対応します

TO-40 ステンレス



TO-40 アルミ



TO-40 隙間シートレール



間仕切サイドポール、間仕切中間ポールには、専用ランナーをご使用ください。

特殊ランナー



許容荷重20kg  
素材:ステンレス  
※オールステンレス

間仕切U継金具ステンレス



素材:ステンレス

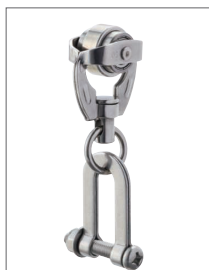

※特殊ランナーと間仕切U継金具は組み合わせてご使用ください。

把手付きのため操作が軽く、倉庫の出入り口など、大きな開口に最適

ポールはアルミ製のため、軽くて丈夫。把手付きでビニールシートの開閉がしやすく、出入りの多い開口部に適しています。



風によるビニールシートのバタつきを抑えて安全

大開口部でもポールがあることにより、ビニールカーテンのバタつきを抑えられます。さらにオプションで落としをつければ地面に固定できるため安全です。

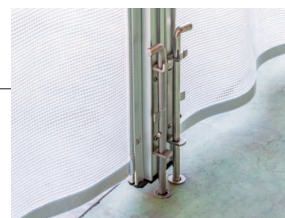

マグネット付きのポールで、ピッタリ閉じます。省エネ効果もアップ

間口が高くても、ポールにマグネットがついているため、手の届かない上部までピッタリ閉まります。気密性が高まり、省エネ効果が得られます。

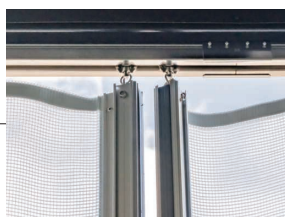

組み立てはビニールシートを押しやるだけ

ビニールシートをポールではさみ込み、止めるだけで組立てできます。レールへの取り付けも簡単です。

施工手順をWEBでご確認できます。



※ご使用方法や設置環境により、製品の劣化が早まる場合があります。

部品名称図

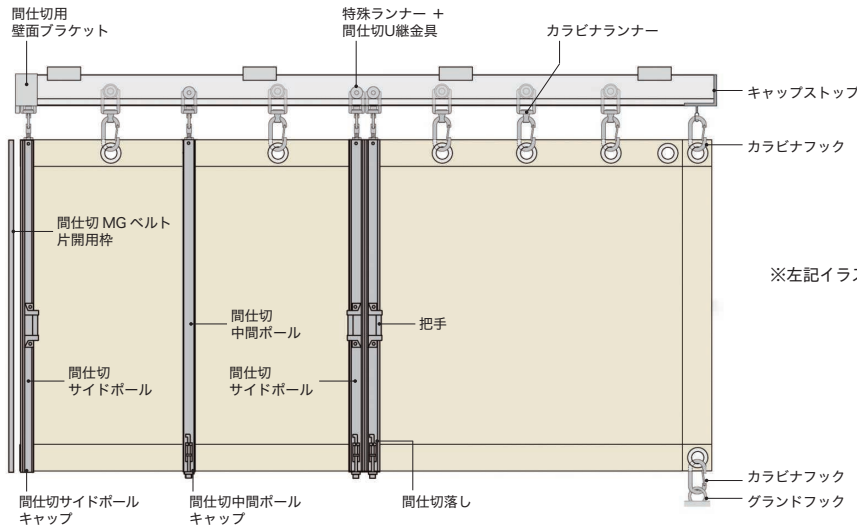

※左記イラストは、部品名称を確認いただくためのものです。

TO-40間仕切ポール 発注時必要部材一覧

部品	屋内使用		防サビを必要とする場所		必要数量	備考
	両開き	片開き	両開き	片開き		
レール	アルミ	○	○	○	○	いずれか1本 必要に応じてジョイントをお求めください
	ステンレス	○	○	○	○	
	隙間シートレール					
ブラケット	シングルブラケット	共通またはステンレス		ステンレス		いずれか必要数 900mm毎に1コ必要です 間仕切サイドポールの壁側に必要です。 900mm毎に1コ必要です
	天井シングルブラケット					
	間仕切用壁面ブラケット					
	クリップ付天井ブラケット	△	△	×	×	
ランナー	カラビナランナー	共通またはステンレス		ステンレス		いずれか ハトム数-キャップストップ数 間仕切サイドポール + 間仕切中間ポールと同数 特殊ランナーとU継金具を組み合わせてください
	カラビナランナーS					
	ランナー					
	特殊カラビナランナー	○	○	○	○	
	特殊ランナー	○	○	○	○	
	間仕切U継金具 ステンレス	○	○	○	○	
キャップ	キャップストップ	共通(シルバー)またはステンレス		ステンレス		いずれか2コ キャップストップ使用時に同数
	アルミキャッププレート	○	○	×	×	
	カラビナフック	△	△	△	△	
間仕切 ポール部材	間仕切サイドポール(押えバー付)	○	○	○	○	両開き:2本 片開き:1本 両開き:2本 片開き:1本 片開き:1本 両開き:2コ 片開き:1コ 両開き:4コ 片開き:2コ 壁側も間仕切サイドポールにする場合は、 倍数必要です。
	間仕切MGベルト	○	○	○	○	
	間仕切MGベルト片開用枠	△	△	△	△	
	間仕切サイドポールキャップ	○	○	○	○	
	間仕切アルミパイプ把手	○	○	○	○	
	間仕切抗菌樹脂把手	○	○	×	×	
オプション 部材	間仕切中間ポール(押えバー付)	△	△	△	△	必要数 900mm毎に1本が目安です。 必要数 必要数 必要数 カラビナフックと組み合わせてください
	間仕切中間ポールキャップ	△	△	△	△	
	中間ストップ	△	△	△	△	
	間仕切落し(受座付)	△	△	△	△	
	間仕切落し受座	△	△	△	△	
	グランドフック	△	△	△	△	

○:必要な部品です。 △:必要に応じてお求めください。

参考見積例 両開き W4,000×H3,000mm基準 単位:円(税別)

カラー	シングル正面付
アルミ	115,530
ステンレス	135,580

使用部品/レール4.00m1本、カラビナランナー14コ、特殊ランナー2コ、間仕切U継金具ステンレス2コ、キャップストップ2コ、カラビナフック2コ、シングルブラケット6コ  
間仕切サイドポール(押えバー付)3.00m2セット、間仕切MGベルト3.00m2本、間仕切サイドポールキャップ2コ、間仕切アルミパイプ把手4コ

参考見積例 片開き W4,000×H3,000mm基準 単位:円(税別)

カラー	シングル正面付
アルミ	89,370
ステンレス	109,520

使用部品/レール4.00m1本、カラビナランナー15コ、特殊ランナー1コ、間仕切U継金具ステンレス1コ、キャップストップ1コ、カラビナフック1コ、シングルブラケット6コ  
間仕切サイドポール(押えバー付)1セット、間仕切MGベルト3.00m1本、間仕切サイドポールキャップ1コ、間仕切アルミパイプ把手2コ、間仕切用壁面ブラケット1コ、間仕切MGベルト片開用枠3.00m1本

価格

TO-40 レール

単位：円(税別)

商品名(サイズ)	レール						カーブレール(500R)	別製作レール※1	
	2.00m		3.00m		4.00m				0.8m×0.8m
カラー	JANコード	価格	JANコード	価格	JANコード	価格	JANコード	価格	m当たり 価格
ステンレス	924908	<b>13,600</b>	924915	<b>20,300</b>	924922	<b>27,100</b>	924892	<b>25,300</b>	—
アルミ	924823	<b>9,950</b>	924830	<b>13,360</b>	924847	<b>17,810</b>	924816	<b>12,800</b>	<b>5,530</b>
隙間シートレール	924861	<b>10,950</b>	924878	<b>14,700</b>	924885	<b>19,600</b>	924854	<b>14,080</b>	<b>6,100</b>

※1 別製作レールの長さは最小0.5m最大6.0mです。  
4mを超える場合は、ご注文時に輸送方法についてご確認ください。

TO-40 部品(隙間シートレール/間仕切ポール共通)

単位：円(税別)

商品名	カラー	素材	JANコード	単価
カラビナランナー 許容荷重10kg	共通	スチール+樹脂成型品	925141	<b>1,460</b>
	ステンレス	ステンレス+樹脂成型品	925288	<b>1,760</b>
カラビナランナーS 許容荷重12kg	共通	スチール+樹脂成型品	925158	<b>1,760</b>
	ステンレス	ステンレス+樹脂成型品	925295	<b>2,120</b>
特殊カラビナランナー 許容荷重20kg	—	ステンレス	927909	<b>5,200</b>
シングルブラケット	共通	スチール	925219	<b>370</b>
	ステンレス	ステンレス	925332	<b>1,200</b>
天井シングルブラケット	共通	スチール	925226	<b>370</b>
	ステンレス	ステンレス	925349	<b>1,200</b>
間仕切用壁面ブラケット	共通	スチール	925196	<b>910</b>
	ステンレス	ステンレス	925318	<b>1,500</b>
クリップ付天井ブラケット	—	スチール	925264	<b>1,360</b>
キャップストップ	共通	スチール	925172	<b>370</b>
	ステンレス	ステンレス	925301	<b>1,000</b>
アルミキャッププレート	—	アルミ	925189	<b>580</b>
中間ストップ	共通	スチール	925202	<b>320</b>
	ステンレス	ステンレス	925325	<b>800</b>
ジョイントピン ※ジョイントピンは1ヶ所につき2本ご使用ください。	共通	スチール	925233	<b>80</b>
	ステンレス	ステンレス	925356	<b>200</b>
カバージョイント	共通	スチール	925240	<b>1,280</b>
	ステンレス	ステンレス	925363	<b>2,500</b>
OTジョイント	共通	スチール	925257	<b>1,000</b>

TO-40 部品(間仕切ポール専用)

単位：円(税別)

商品名	カラー	素材	JANコード	単価
特殊ランナー 許容荷重20kg	—	ステンレス	925479	<b>5,000</b>
間仕切U継金具 ステンレス	—	ステンレス	925486	<b>900</b>
間仕切MGベルト	2.0m	—	925097	<b>3,700</b>
	2.5m	—	925103	<b>4,600</b>
	3.0m	ゴム	925110	<b>5,500</b>
	4.0m	—	925127	<b>7,300</b>
間仕切MGベルト片開用枠	2.0m	—	925011	<b>6,000</b>
	2.5m	—	925028	<b>7,500</b>
	3.0m	アルミ+ゴム	925035	<b>9,000</b>
	4.0m	—	925042	<b>12,000</b>
別製作の場合	m当たり※	—	—	<b>3,500</b>
間仕切サイドポールキャップ	—	樹脂	925370	<b>500</b>
間仕切中間ポールキャップ	—	樹脂	925493	<b>500</b>
間仕切アルミパイプ把手	—	アルミ+ダイカスト	925387	<b>3,400</b>
間仕切抗菌樹脂把手	—	樹脂	925394	<b>2,500</b>
間仕切落し(受座付)	共通	スチール	925400	<b>2,400</b>
	ステンレス	ステンレス	925424	<b>6,300</b>
間仕切落し受座	共通	スチール	925417	<b>700</b>
	ステンレス	ステンレス	925431	<b>1,200</b>
グラウンドフック	—	ステンレス	925448	<b>850</b>
カラビナフック	共通	スチール	925455	<b>760</b>
	ステンレス	ステンレス	925462	<b>920</b>

※間仕切MGベルト片開用枠の別製作の長さは最小0.50m、最大4.0mです。

TO-40 間仕切ポール用部品セット

単位：円(税別)

商品名	サイズ	2.00m	2.50m	3.00m	4.00m	別製作ポール	セット内容
		JANコード 価格	JANコード 価格	JANコード 価格	JANコード 価格	m当たり価格	
間仕切サイドポール(押えバー付)		927916 <b>11,800</b>	927923 <b>14,700</b>	927930 <b>17,700</b>	927947 <b>23,500</b>	<b>6,900</b>	間仕切サイドポール1本、間仕切押えバー1本 ドリルビス(ナベφ4.0×13)
間仕切中間ポール(押えバー付)		927954 <b>8,400</b>	927961 <b>10,500</b>	927978 <b>12,600</b>	927985 <b>16,700</b>	<b>5,000</b>	間仕切中間ポール1本、間仕切押えバー1本 ドリルビス(ナベφ4.0×13)

※別製作ポール(押えバー付)の長さは、最小0.5m、最大5.0mです。4mを超える場合は、ご注文時に輸送方法についてご確認ください。  
※別製作ポールの場合は、押えバーに下穴は空いていません。

2.73m以上のカーテンレール類・別製作カーブレールにつきましては、特別配送費がかかります。

製品と仕上げ

	部品名	素材
レール	ステンレス	ステンレス
	アルミ	アルミニウム
	隙間シートレール	アルミニウム

※その他の部品の素材については、P.29の部品価格一覧表をご確認ください。

ブラケット取付間隔とカーテン許容荷重

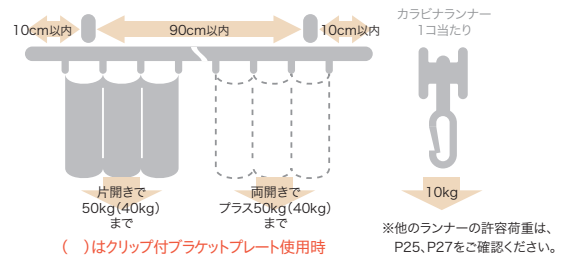

取付寸法図 (単位：mm)

天井付 TO-40 ステンレス、アルミ共通

天井シングルブラケット付 (カラビナランナー)

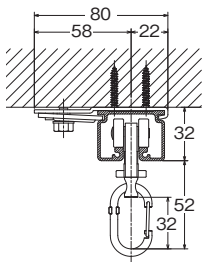

天井シングルブラケット付 (カラビナランナー-S) (特殊カラビナランナー)

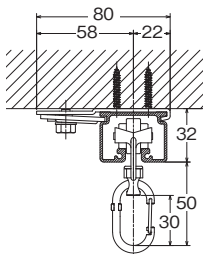

天井付 TO-40 隙間レール

※隙間シート部分は別売です。

天井シングルブラケット付 (カラビナランナー)

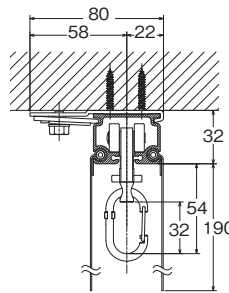

天井シングルブラケット付 (カラビナランナー-S) (特殊カラビナランナー)

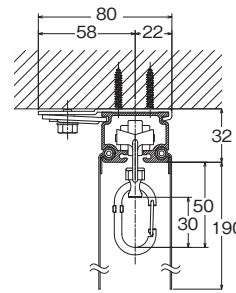

正面付 TO-40 ステンレス、アルミ共通

シングルブラケット付 (カラビナランナー)

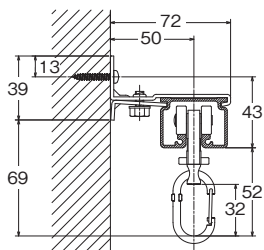

正面付 TO-40 隙間シートレール

シングルブラケット付 (カラビナランナー)

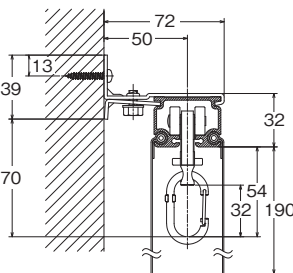

クリップ付ブラケットプレート使用 TO-40 ステンレス、アルミ共通

クリップ付天井ブラケット付 (H鋼の下) (カラビナランナー)

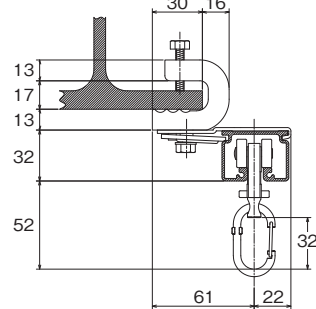

天井付 TO-40 間仕切レール

天井シングルブラケット付 (特殊ランナー+ 間仕切サイドポール+U継金具) (間仕切中間ポール+U継金具)

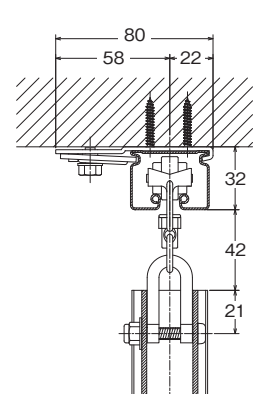

間仕切サイドポール (押さえバー付)

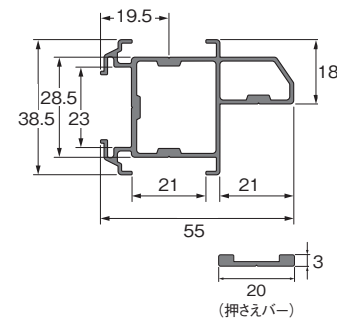

間仕切中間ポール

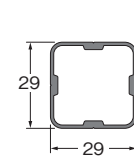

間仕切MGベルト片開用棒

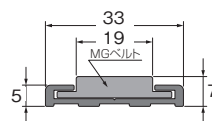

間仕切落とし

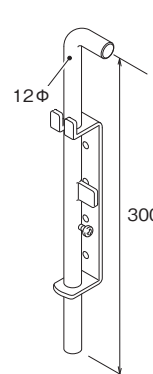

間仕切落とし受座

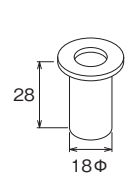

ビニールカーテン

ビニールカーテン 対応レール

間仕切ポール

ネットカーテン

クリアロールスクリーン

関連製品

TO-40 間仕切ポール 〈積算例〉

**両開き** 部品のみ

単位：円(税別)

高さ (mm)	開口部 (mm)	糸入りの場合	1,900	3,850	5,900	7,950
		透明の場合	1,740	3,500	5,300	7,100
2,000			<b>79,480</b>	<b>99,760</b>	<b>202,940</b>	<b>262,620</b>
3,000			<b>94,880</b>	<b>115,160</b>	<b>243,540</b>	<b>311,620</b>
4,000			<b>110,080</b>	<b>130,360</b>	<b>283,340</b>	<b>359,620</b>

※上記価格表は、ビニールカーテン部分を含まない、必要部材の価格です。必要部材の明細は、一例として下記明細にて算出しています。  
各ビニールカーテンの価格(P.13~16)を加えて、算出してください。

**片開き** 部品のみ

単位：円(税別)

高さ (mm)	開口部 (mm)	糸入りの場合	1,900	3,850	5,900	7,950
		透明の場合	1,740	3,500	5,300	7,100
2,000			<b>58,020</b>	<b>78,300</b>	<b>187,320</b>	<b>235,320</b>
3,000			<b>68,720</b>	<b>89,000</b>	<b>223,220</b>	<b>279,620</b>
4,000			<b>79,320</b>	<b>99,600</b>	<b>258,420</b>	<b>323,020</b>

積算内容明細

**両開き**

商品名	開口幅 (mm)	糸入りの場合 透明の場合	1,900	3,850	5,900	7,950
			2 m×1	4 m×1	3 m×2	4 m×2
TO-40 レール アルミ			6	14	16	30
TO-40 カラビナランナー	共通		2	2	8	10
TO-40 特殊ランナー			2	2	8	10
TO-40 間仕切U継金具ステンレス			2	2	8	10
TO-40 間仕切用壁面ブラケット	共通					
TO-40 シングルブラケット	共通		3	5	8	10
TO-40 キャップストップ	共通		2			
カラビナフック	共通		2			
TO-40 カバージョイント	共通		1			
TO-40 ジョイントピン	共通		2			
間仕切サイドポール (押えバー付)	H2,000		2			
	H3,000					
	H4,000					
間仕切 MG ベルト	H2,000		2			
	H3,000					
	H4,000					
間仕切中間ポール (押えバー付)	H2,000			6	8	
	H3,000					
	H4,000					
間仕切サイドポールキャップ			2			
間仕切中間ポールキャップ				6	8	
間仕切アルミパイプ把手			4			
間仕切 MG ベルト片開用枠	H2,000		1			
	H3,000					
	H4,000					
両開きビニールカーテン			1			

※ハトメ250mmピッチ  
※Wはビニールカーテン仕上がり寸法。  
(ビニールカーテン仕上がり幅寸法=レールL×1.03)

**片開き**

商品名	開口幅 (mm)	糸入りの場合 透明の場合	1,900	3,850	5,900	7,950
			2 m×1	4 m×1	3 m×2	4 m×2
TO-40 レール アルミ			7	15	21	27
TO-40 カラビナランナー	共通		1	1	7	9
TO-40 特殊ランナー			1	1	7	9
TO-40 間仕切U継金具ステンレス			1	1	7	9
TO-40 間仕切用壁面ブラケット	共通		1			
TO-40 シングルブラケット	共通		3	5	8	10
TO-40 キャップストップ	共通		1			
カラビナフック	共通		1			
TO-40 カバージョイント	共通		1			
TO-40 ジョイントピン	共通		2			
間仕切サイドポール (押えバー付)	H2,000		1			
	H3,000					
	H4,000					
間仕切 MG ベルト	H2,000		1			
	H3,000					
	H4,000					
間仕切中間ポール (押えバー付)	H2,000			6	8	
	H3,000					
	H4,000					
間仕切サイドポールキャップ			1			
間仕切中間ポールキャップ				6	8	
間仕切アルミパイプ把手			2			
間仕切 MG ベルト片開用枠	H2,000		1			
	H3,000					
	H4,000					
片開きビニールカーテン			1			

※ハトメ250mmピッチ  
※Wはビニールカーテン仕上がり寸法。  
(ビニールカーテン仕上がり幅寸法=レールL×1.03)

ビニールカーテン+ TO-40 間仕切ポール 〈積算例〉

**両開き**

**TC-1030 厚さ:0.3mm(糸入り)**

単位：円(税別)

高さ (mm)	幅(mm)	1,900	3,850	5,900	7,950
	2,000		<b>100,080</b>	<b>140,460</b>	<b>262,840</b>
3,000		<b>125,680</b>	<b>176,260</b>	<b>333,240</b>	<b>428,720</b>
4,000		<b>151,280</b>	<b>211,660</b>	<b>402,940</b>	<b>515,720</b>

**片開き**

**TC-1030 厚さ:0.3mm(糸入り)**

単位：円(税別)

高さ (mm)	幅(mm)	1,900	3,850	5,900	7,950
	2,000		<b>78,620</b>	<b>119,000</b>	<b>247,220</b>
3,000		<b>99,520</b>	<b>150,100</b>	<b>312,920</b>	<b>396,720</b>
4,000		<b>120,520</b>	<b>180,900</b>	<b>378,020</b>	<b>479,120</b>

**TC-2330 厚さ:0.3mm(透明)**

単位：円(税別)

高さ (mm)	幅(mm)	1,740	3,500	5,300	7,100
	2,000		<b>121,880</b>	<b>167,260</b>	<b>299,440</b>
3,000		<b>153,480</b>	<b>211,260</b>	<b>378,840</b>	<b>499,220</b>
4,000		<b>185,180</b>	<b>254,160</b>	<b>465,740</b>	<b>610,620</b>

**TC-2330 厚さ:0.3mm(透明)**

単位：円(税別)

高さ (mm)	幅(mm)	1,740	3,500	5,300	7,100
	2,000		<b>100,420</b>	<b>145,800</b>	<b>283,820</b>
3,000		<b>127,320</b>	<b>185,100</b>	<b>358,520</b>	<b>467,220</b>
4,000		<b>154,420</b>	<b>223,400</b>	<b>440,820</b>	<b>574,020</b>

※高さは4m以上も可能です。詳しくは弊社営業へお問い合わせください。  
※その他の生地ラインナップは、P.13~16でご確認ください。

※高さは4m以上も可能です。詳しくは弊社営業へお問い合わせください。  
※その他の生地ラインナップは、P.13~16でご確認ください。



## 間仕切ポール+カーテンレール 構成図

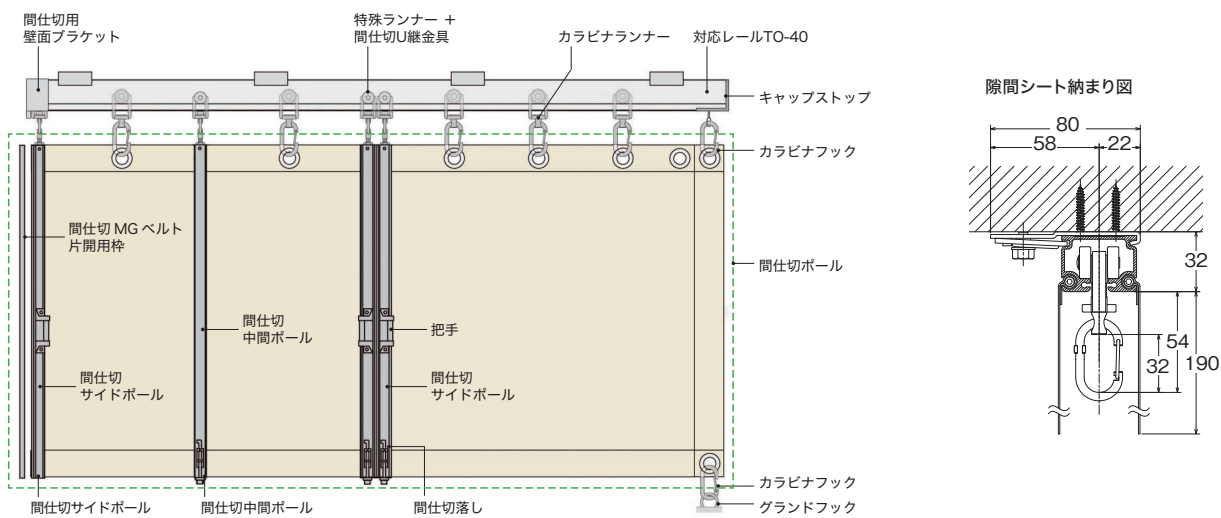

※上記イラストは、部品配置をご確認いただくため、左右を異なる仕様で記載しています。

## 採寸方法

### 設置場所の開口部の幅、高さを測ります。

※開口寸法は一律ではありませんので、両端と中央を測ってください。

※開口部に障害物がある場合は、そのサイズも測ってください。

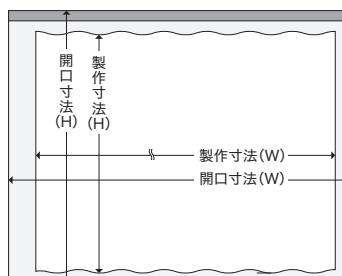

※製作寸法(W) = 開口寸法(W) × 1.03 ~ 1.05 (目安)

## 間仕切ポール(ビニールカーテン+ポール) ご注文方法

### ■ビニールカーテン部分

**Step 1** P.18 のビニールカーテンご注文方法を参照してください。

※ビニールカーテンは、「間仕切ポール仕様」と必ずご指定ください。

**Step 2** ビニールカーテンのオプション加工/オプションパーツをご指定ください。

### ■ポール及び各部品部分

**Step 1** P.28 の TO-40 間仕切ポール発注時必要部材一覧で各部の数量をご確認ください。

※別制作オプションで、間仕切サイドポール、間仕切中間ポールをご注文の際は、ビニールカーテンの製作高さと同じ寸法でご指定ください。

**Step 2** Step 1 で確認したポール部材の数量をご指定ください。

※TO-40レールは、別途ご注文ください。

## 隙間シート ご注文方法

**Step 1** 品番をご指定ください。 例) TC-1030

※ビニールカーテンご注文時に、あわせてご指定ください。  
※ビニールカーテンと共シートになります。両側2枚でお作りします。

**Step 2** 使用する隙間シートレールの長さを10mm単位で指定ください。 例) 3,090mm

※隙間シートの高さは190mmになります。  
※価格は、P.13~16でご確認ください。

## 配送費について

掲載の価格には、配送費は含まれておりません。別途見積りとなります。

# ネットカーテン

## 防犯ネット

防火

素材：ポリエステル ラッセル



ネットカーテン:TC-N125

防犯ネットカーテンは、防火性能があり、複合施設内の店舗をはじめ屋内のあらゆるシーンでご利用いただけます。軽く、やわらかいため、扱いやすく、閉店後の防犯対策として効果的です。

### ラインナップ・価格

#### TC-N010

ホワイト  
網目: 10mm

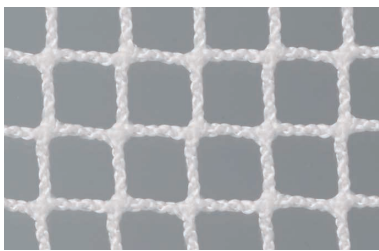

#### TC-N110

グレー  
網目: 10mm

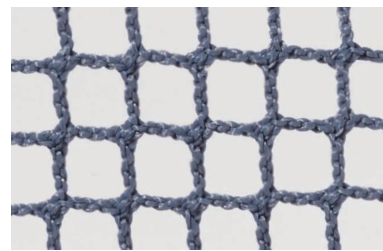

#### TC-N010 / TC-N110

単位：円（税別）

高さ(mm)	幅(mm)	600~2,000	2,010~4,000	4,010~6,000	6,010~8,000
500 ~ 2,000		<b>49,500</b>	<b>78,500</b>	<b>109,500</b>	<b>140,200</b>
2,010 ~ 3,000		<b>61,800</b>	<b>100,900</b>	<b>141,100</b>	<b>180,300</b>
3,010 ~ 4,000		<b>76,300</b>	<b>126,600</b>	<b>177,400</b>	<b>227,800</b>
4,010 ~ 5,000		<b>91,300</b>	<b>153,100</b>	<b>222,500</b>	<b>284,000</b>

※幅・高さともに10mm単位でオーダーできます。  
※上記以外のサイズについては、各営業所へお問い合わせください。

#### TC-N025

ホワイト  
網目: 25mm

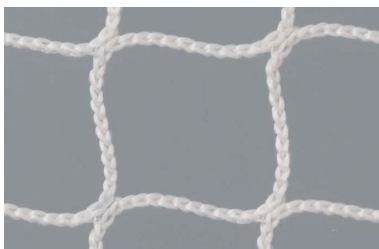

#### TC-N125

グレー  
網目: 25mm

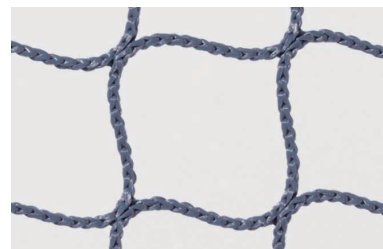

#### TC-N025 / TC-N125

単位：円（税別）

高さ(mm)	幅(mm)	600~2,000	2,010~4,000	4,010~6,000	6,010~8,000
500 ~ 2,000		<b>25,000</b>	<b>39,600</b>	<b>55,000</b>	<b>73,400</b>
2,010 ~ 3,000		<b>32,100</b>	<b>52,500</b>	<b>73,400</b>	<b>93,800</b>
3,010 ~ 4,000		<b>39,600</b>	<b>65,900</b>	<b>92,300</b>	<b>118,400</b>
4,010 ~ 5,000		<b>47,300</b>	<b>79,100</b>	<b>111,100</b>	<b>143,700</b>

※幅・高さともに10mm単位でオーダーできます。  
※上記以外のサイズについては、各営業所へお問い合わせください。

# 多目的ネット

非防災

素材：ポリエチレン



ネットカーテン:TC-N225

工場などの出入り口やマンションのベランダなどで、カラスやハトの侵入を防ぎます。また、ゴミ置き場での、カラス、ネコ対策や、防球ネットとしてなど、幅広い用途でご利用いただけます。

## ラインナップ・価格

### TC-N215

グリーン

網目: 15mm

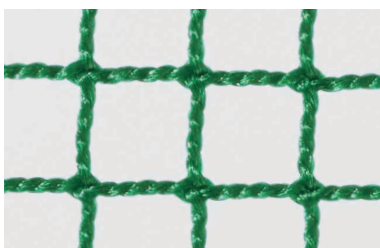

### TC-N315

シルバー

網目: 15mm



### TC-N215 / TC-N315

単位: 円 (税別)

高さ(mm)	幅(mm)	600~2,000	2,010~4,000	4,010~6,000	6,010~8,000
500 ~ 2,000		<b>33,900</b>	<b>53,600</b>	<b>74,600</b>	<b>99,600</b>
2,010 ~ 3,000		<b>43,500</b>	<b>71,200</b>	<b>99,500</b>	<b>127,100</b>
3,010 ~ 4,000		<b>53,600</b>	<b>89,300</b>	<b>125,100</b>	<b>160,600</b>
4,010 ~ 5,000		<b>64,100</b>	<b>107,200</b>	<b>150,600</b>	<b>194,900</b>

※幅・高さともに10mm単位でオーダーできます。

※上記以外のサイズについては、各営業所へお問い合わせください。

### TC-N225

グリーン

網目: 25mm

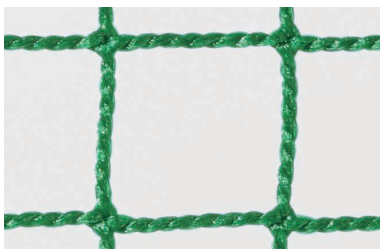

### TC-N325

シルバー

網目: 25mm



### TC-N225 / TC-N325

単位: 円 (税別)

高さ(mm)	幅(mm)	600~2,000	2,010~4,000	4,010~6,000	6,010~8,000
500 ~ 2,000		<b>18,600</b>	<b>29,400</b>	<b>41,000</b>	<b>54,700</b>
2,010 ~ 3,000		<b>23,900</b>	<b>39,100</b>	<b>54,600</b>	<b>69,800</b>
3,010 ~ 4,000		<b>29,400</b>	<b>49,000</b>	<b>68,600</b>	<b>88,100</b>
4,010 ~ 5,000		<b>35,200</b>	<b>58,900</b>	<b>82,600</b>	<b>106,900</b>

※幅・高さともに10mm単位でオーダーできます。

※上記以外のサイズについては、各営業所へお問い合わせください。

標準仕様

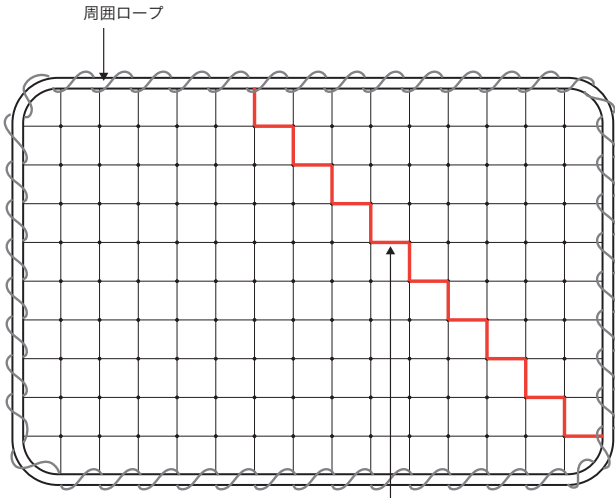

【ご注意】  
製品の特性上、網継ぎが入ります。  
網継ぎの位置は指定できません。



周囲ロープ コーナー部

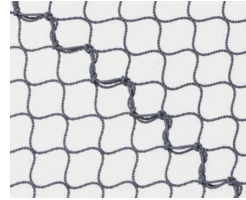

網継ぎ部



【納品時のご注意】  
製品の特性上、納品直後のネットカーテンは、糸のより癖がついています。

オプション加工



●ハトメ加工

ネットをしっかり固定したい時に、  
使用します。

【価格】 真鍮製 ¥220/カ所  
ステンレス製 ¥330/カ所

※別途、補強テープ加工を必ずご注文ください。  
※ハトメを入れる位置をご指定ください。



●リング加工

ロープやパイプ等でネットを中間吊りする  
時に使用します。

リング内径：30mm

【価格】 ¥550/カ所



●補強テープ加工

四方をより頑丈にしたい場合にご指定く  
ださい。

カラー：ホホワイト、シルバー、グリーン

【価格】 ¥3,600/m



●ウエイトコード加工

鉛入りのロープです。  
風によるバタつきを軽減します。  
屋内でのご使用に適しています。

【価格】 ¥3,300/m



●下部チェーン(重り)加工

風によるバタつきを軽減したり、  
小動物の侵入を防ぐのに効果的です。

【価格】 スチール製 ¥4,400/m  
ステンレス製 ¥9,300/m



●下部カバー付チェーン(重り)加工

下部チェーン加工のチェーン部分をカバー  
し意匠性を高め、チェーンを保護します。  
カラー：ホホワイト、シルバー、グリーン

【価格】 スチール製 ¥6,000/m  
ステンレス製 ¥10,900/m

オプションパーツ

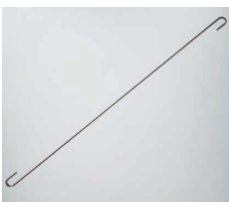

●ネットハンガー

ネットを中間から吊るす時に、  
使用します。

【価格】 ステンレス製  
長さ 600mm ¥3,000/本  
900mm ¥3,900/本



●ワイヤーロープ

ネットを中間から吊るす時に、  
使用します。

【価格】 ステンレス製/ロープ径 1.5φ  
長さ 200~1,000mm ¥2,800/本  
1,010~2,000mm ¥3,500/本

※受注生産品となります。長さは10mm  
単位でご指定ください。  
※ロープ1本につき、リング2コが付属  
します。



●Sカン(スチール)

ネットをランナーやストップに  
直接かける時に使用します。

【価格】 ¥220/コ

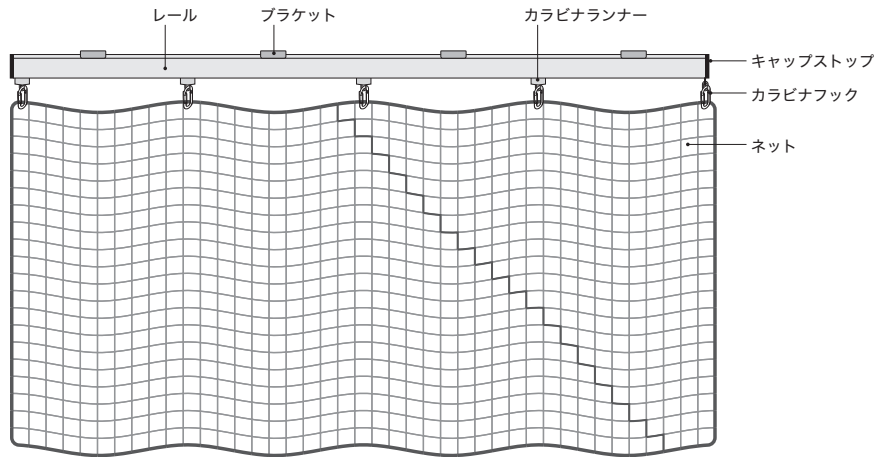

採寸方法

設置場所の開口部の幅、高さを測ります。

- ※開口寸法は一律ではありませんので、両端と中央を測ってください。
- ※製作寸法(W) = 開口寸法(W) × 1.05 ~ 1.10 (目安)
- ※製作寸法(H) = 開口寸法(H) - (a)mm + 100mm

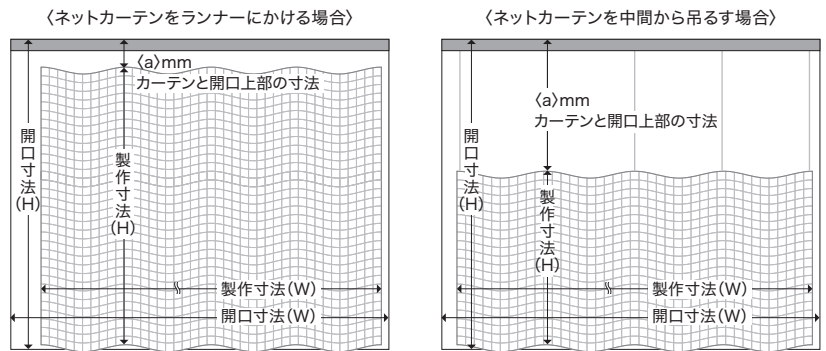

ネットカーテン ご注文方法

- Step 1** 品番をご指定ください。 例) TC-N010
- Step 2** ネットカーテンの幅をご指定ください。 例) 3,090mm  
 ※一般的には開口部より5~10%程度大きくするのが目安です。
- Step 3** ネットカーテンの高さをご指定ください。 例) 2,180mm  
 ※開口高さより -(a)mm + 100mm が目安です。  
 ※ネットカーテンをネットハンガーやワイヤーロープで吊るす場合は、吊るす長さも引いてください。
- Step 4** カーテンの開き方をご指定ください。 例) 片開き右寄せ
- Step 5** 必要枚数をご指定ください。 例) 両開き 1セット
- Step 6** オプション加工/オプションパーツをご指定ください。 例) ハトメ加工、補強テープ加工、ワイヤーロープ5本

配送費について

掲載の価格には、配送費は含まれておりません。別途見積りとなります。

# クリアロールスクリーン

明るいまま、エリアを間仕切ることのできるクリアロールスクリーンは、飛沫防止対策に効果的です。  
対面接客の受付・レジカウンターや、オフィスや飲食店の間仕切りなど、さまざまなシーンでお使いいただけます。



## 特長

- ・ 視線を確保したまま、飛沫防止対策ができます。
- ・ ロールスクリーンタイプなので、使わないときは上に巻き上げて収納することが可能です。
- ・ 間仕切りとしてだけでなく、冷暖房の効率アップとしても使えます。
- ・ 防炎性能がありますので、安心して設置できます。



## 機能別特長



**防炎**  
自己消化性があり燃え広がらない性能を有します。  
当カタログ掲載品は全て防炎品です。

**おすすめ場所**  
不特定多数の人が出入りする建築物全般



**帯電防止**  
開閉時に発生する静電気を大気中の水分に逃がし、シート表面のホコリ等の付着を抑えます。

**おすすめ場所**  
精密機器・部品工場／コンピューター・サーバールーム／  
食品工場／病院

下記製品本体価格に、別途物流諸経費3,000円/台(税別)が加算されます。



**TR-V001**

厚さ: 0.3mm

透明タイプ 素材: 塩化ビニル (PVC)



**TR-V001** 厚さ: 0.3mm 単位: 円 (税別)

高さ (mm)	幅 (mm)	
	510~800	805~1,200
100 ~ 800	<b>18,900</b>	<b>24,400</b>
810 ~ 1,200	<b>21,500</b>	<b>27,700</b>
1,210 ~ 1,600	<b>24,300</b>	<b>31,100</b>
1,610 ~ 2,000	<b>27,900</b>	<b>35,100</b>

※幅は5mm、高さは10mm単位でオーダーできます。  
 ※幅: 高さ=1:3を限度とします。  
 ※帯電防止品は若干くもりが入る場合があります。  
 ※製品幅サイズによって、スクリーンにシート製造元のロゴ(透明)が入る場合があります。ロゴの有無、位置の指定はできません。

●透過性確認のためビニールシート下に「TOSO」ロゴを敷いています。実際のスクリーンは透明です。

**注意**

- スクリーンは製造上スクリーン表面に引っかき状の跡やしずく状の跡、液状の跡、生産過程でのくすみが残ることがあります。また、シワが発生するとシワの跡が残ることがあります。
- スクリーンは特性上、カールや波打ちが発生することがあります。
- 設置後一定期間はスクリーン材料特有のにおいを感じる場合があります。
- スクリーンは素材の特性から、巻上げた際のウェイトバーや部品の跡が付くことがあります。
- スクリーンは素材の特性から寒暖差や湿度変化により白濁することがあります。
- 製品幅サイズによって、スクリーンにシート製造元のロゴ(透明)が入る場合があります。ロゴの有無、位置の指定はできません。
- スクリーンは熱や湿度により変化します。温度が高い場所や低い場所、湿度が高い場所での保管、使用は避けてください。
- 気温の変化によりスクリーンが伸縮し、製品操作に影響が出るため、エアコンや冷暖房器具、熱や冷気を発するものの近くや直射日光が当たる場所への設置は避けてください。温度や湿度によりスクリーンにシワが発生したり、スクリーンが白濁する場合があります。

## 仕様

### ■対応機種

クリアロールスクリーン

### ■メカカラー

ホワイト (標準)

### ■ウエイトバー仕様

ヌードタイプ

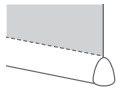

※ラッピングタイプへの変更はできません。

### ■制作可能寸法

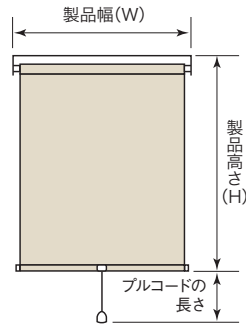

製品幅 (W)	510~1,200mm
製品高さ (H)	100~2,000mm
幅・高さ比	1:3が限度

※サイズは幅5mm単位、高さ10mm単位です。

プルコードの長さ(プルボール含む)

製品高さ (H)	100~2,000mm
プルコード長さ	800mm

※高所に取付ける場合は、別途プルコードの長さを10mm単位でご指定ください。

## 構造

### ■全体図

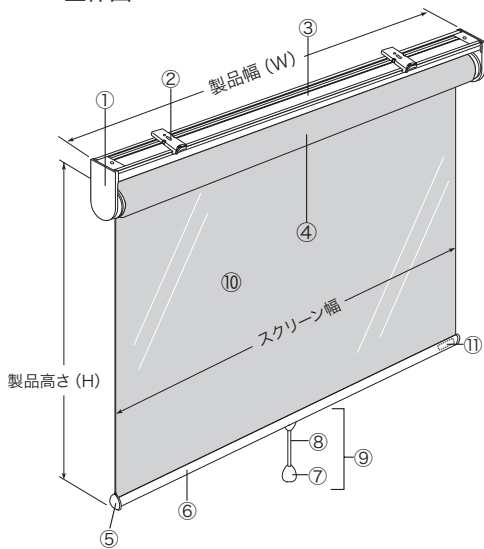

部品名	材質
①サイドホルダーセット	鋼板プレス成形品、樹脂成形品
②ブラケット	樹脂成形品
③セットバー	アルミ押出型材
④ローラーパイプ	アルミ押出型材
⑤ウエイトバーキャップ	樹脂成形品
⑥ウエイトバー	アルミ押出型材
⑦プルボール	樹脂成形品
⑧プルコード	化学繊維
⑨プルボールセット	—
⑩スクリーン	ポリ塩化ビニル
⑪メンテナンスシール	—

### ■側面図 (単位: mm)

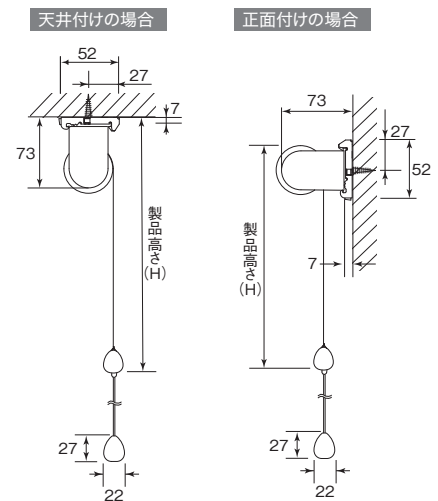

### ■ブラケット

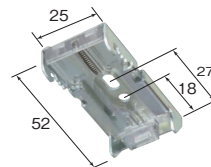

製品幅 (mm)	ブラケット必要数
510~1,200	2個

### ■製品幅とスクリーン幅

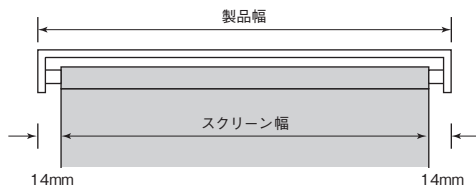

### ■製品重量の目安

$$\text{製品幅 } 1,000\text{mm} \times \text{製品高さ } 1,000\text{mm} = \text{製品重量 } 2.0\text{kg}$$

## オプション

### ■メカカラー

追加料金不要

部品カラーは次の3色から選べます。



ホワイト (標準)

ブラウン

ブラック

### ■操作ボタンセット

ブルグリップセット用。高さのある窓で巻き上げた時、手の届かない場合にご使用ください。



1セット 950円 長さ 1,130mm

※メカカラー、操作部品等の詳細オプションについては、ロールスクリーンカタログをご確認ください。



- Step 1** ご希望の製品名をご指定ください。 例) クリアロールスクリーン
- Step 2** スクリーン品番をご指定ください。 例) TR-V001
- Step 3** 製品サイズ (幅と高さ) を  
幅は5mm単位、高さは10mm単位でご指定ください。 例) 幅 800mm 高さ 1,000mm
- Step 4** 取付方法 (天井付け・正面付け) をご指定ください。 例) 天井付け
- Step 5** メカカラーをご指定ください。  
※ご指定がない場合は、ホワイトになります。 例) ブラウン
- Step 6** 必要な台数をご指定ください。 例) 1台
- Step 7** オプションが必要な場合はご指定ください。  
※オプションの詳細は、ロールスクリーンカタログでご確認ください。 例) プルグリップセット

## 安心してブラインド等をご使用いただくために 日本ブラインド工業会

日本ブラインド工業会では小さなお子さまがいるご家庭でも、安心してブラインドやスクリーン類をご使用いただくために、次の部品を整備しています。

### ■ 解除ジョイント (セーフティジョイント)

子供の体重がかかると外れる部品です。

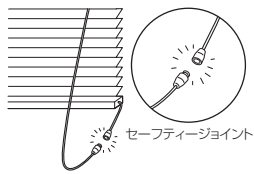

セーフティジョイント

### ■ コード留め具 (クリップ)

コードやチェーンを束ねる部品です。子供の手の届かない位置で束ねることにより事故を防止する効果があります。

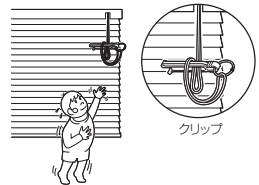

クリップ



**注意**

子供は思わぬ行動をとります。大人の常識は通用しません。子供をコードやチェーンで遊ばせないように注意してください。



**警告**

クリップでコードを束ねない場合は、コードやチェーンが体に巻きついたり引っかかったり、思わぬ事故につながる恐れがあります。



**警告**

コードやチェーンが体に巻きついたり、引っかかるようなことをしないでください。事故の恐れがあります。



日本ブラインド工業会



**警告**

小さなお子さまがいるご家庭では、ブラインドやスクリーンのコードやチェーンの近くにソファやベッドを置かないでください。ソファやベッドに上れば手が届き、事故の恐れがあります。



日本ブラインド工業会



**警告**

ボトムコードを外さない場合、子供が引っかかり、思わぬ事故につながる恐れがあります。

●セーフティジョイントやクリップをご使用になっても、事故が完全に回避されるわけではありません。コードやチェーンの危険性を十分に認識したうえでご使用をお願いします。

# ターポリンカーテン

関連製品

屋外のちょっとした日よけ雨よけとして使えるカラーターポリン。  
透明度はなく設備や商品などをカーテンで目隠ししたい時に。  
カーテン以外にも屋外の資材置き場の保護カバーなどにもお使いいただけます。



## カラーラインナップ

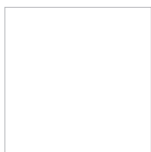

ホワイト



アイボリー



グレー



ブルー



レッド



グリーン



オレンジ



イエロー



ライトグリーン



ブラック



全て防炎です。

## サイズラインナップ

厚さ：0.35mm/0.50mm



※使用環境に合わせて高強度ターポリンもご用意しています。  
※詳細は、お近くの営業所へお問い合わせください。



# のれんカーテン

関連製品

のれんカーテンは、ビニールシート部分がスリット状になっているため、扉の開閉操作が不要で、台車、人の出入りがスムーズです。また、開き放しの心配がなく、室内の保冷・保温にも効果を発揮します。工場の出入り口や、特に冷蔵・冷凍室におすすめです。

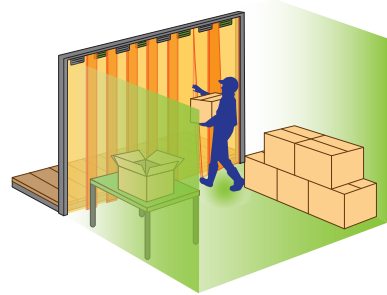

## カラーラインナップ

### フラット



静電透明



静電防虫



スモーク

### リップ付

シートに凹凸のラインが入っているので、シート同士のひっつきを軽減します。



静電透明



静電防虫



防虫オプトロン



## サイズラインナップ

厚さ	幅	厚さ	幅
t2.0	× 200mm	t3.0	× 200mm
t2.0	× 300mm	t3.0	× 300mm

※製品によっては、対応できないサイズがあります。お問い合わせください。

## のれんカーテン 構成図

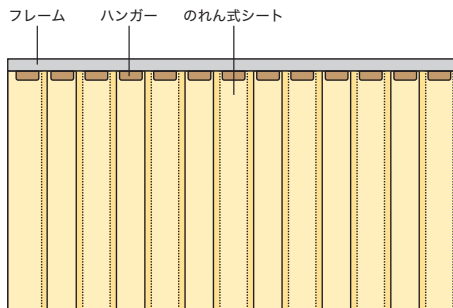

## 各部名称

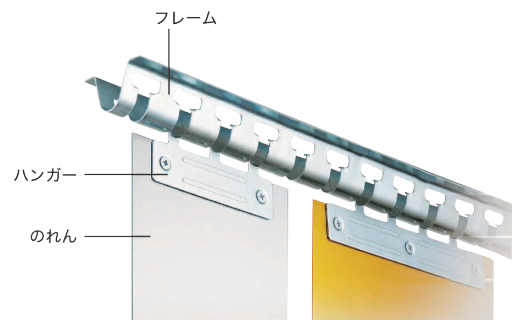

## 注意

- ビニールカーテンは、極端な低温・高温向けには、設計されておりません。
- ビニールカーテンを洗浄する時は、中性洗剤を使い、柔らかい布やスポンジなどでふき取ってください。
- ビニールカーテンは、長期間水に触れると白濁する場合がありますが、乾燥すると元に戻ります。
- アレルギー体質や皮膚が敏感な方は、使用の際に十分ご注意ください。
- 製品にぶら下がらないでください。製品が破損したり落下したりする恐れがあります。
- 強風の際には、ビニールカーテンを束ねて収納ください。
- 火のそばでのご使用は絶対におやめください。
- 廃棄される場合は、以下の方法で処理してください。
  - ① 廃棄物処理法、都道府県条例に従って処理してください。
  - ② 許可を受けている産業廃棄物処理業者に処理の依頼をしてください。
- 製品写真の色は印刷のため、現物とは多少異なる場合があります。
- 諸般の事情により、予告なく仕様変更、廃止を行う場合があります。
- 使用上の誤り、または不当な修理・改造および純正部品以外の使用による故障、破損については、責任を負いかねますのでご了承ください。

## トソー株式会社

〒104-0033 東京都中央区新川1丁目4-9

ホームページアドレス <https://www.toso.co.jp>

札幌支店 TEL.011-841-3731  
盛岡営業所 TEL.019-645-5271  
仙台支店 TEL.022-288-8415  
郡山出張所  
新潟営業所 TEL.025-267-1241  
宇都宮営業所 TEL.048-657-9221  
高崎出張所  
さいたま支店 TEL.048-657-9221  
長野営業所 TEL.026-225-5901

つくば営業所 TEL.0297-52-1551  
東京支店 TEL.03-3552-2961  
千葉営業所 TEL.043-245-6801  
多摩営業所 TEL.042-525-0431  
横浜支店 TEL.045-473-2700  
静岡営業所 TEL.054-283-5011  
浜松出張所  
名古屋支店 TEL.052-858-2420  
金沢営業所 TEL.076-240-2300

京都営業所 TEL.075-252-0371  
大阪支店 〒 TEL.06-6628-6991  
神戸営業所 TEL.078-382-0173  
岡山営業所 TEL.086-244-2222  
広島支店 TEL.082-232-0439  
高松営業所 TEL.087-868-0434  
福岡支店 TEL.092-947-2661  
沖縄出張所  
鹿児島営業所 TEL.099-259-2911

営業推進部 東京 TEL.03-3552-2293  
営業推進部 大阪 TEL.06-6628-6998  
産業資材部 東京 TEL.03-6774-6551  
産業資材部 大阪 TEL.06-7652-2781  
営業開発部 TEL.03-5255-6235  
大阪営業部 TEL.03-3552-1291

- 価格には消費税・取付工費は含まれておりません。(2023年10月現在)
- 配送費は別途お見積りとなります